

ΠΑΡΑΡΤΗΜΑ Ι
ΠΕΡΙΛΗΨΗ ΤΩΝ ΧΑΡΑΚΤΗΡΙΣΤΙΚΩΝ ΤΟΥ ΠΡΟΪΟΝΤΟΣ

1. ΟΝΟΜΑΣΙΑ ΤΟΥ ΦΑΡΜΑΚΕΥΤΙΚΟΥ ΠΡΟΪΟΝΤΟΣ

Arixtra 1,5 mg/0,3 ml ενέσιμο διάλυμα, προγεμισμένη σύριγγα.

2. ΠΟΙΟΤΙΚΗ ΚΑΙ ΠΟΣΟΤΙΚΗ ΣΥΝΘΕΣΗ

Κάθε προγεμισμένη σύριγγα (0,3 ml) περιέχει 1,5 mg fondaparinux sodium.

Έκδοχα με γνωστές δράσεις: Περιέχει λιγότερο από 1 mmol νατρίου (23 mg) ανά δόση και επομένως είναι ουσιαστικά ελεύθερο νατρίου.

Για τον πλήρη κατάλογο των εκδόχων, βλ. παράγραφο 6.1.

3. ΦΑΡΜΑΚΟΤΕΧΝΙΚΗ ΜΟΡΦΗ

Ενέσιμο διάλυμα.

Το διάλυμα είναι ένα διαυγές και άχρωμο υγρό.

4. ΚΛΙΝΙΚΕΣ ΠΛΗΡΟΦΟΡΙΕΣ

4.1 Θεραπευτικές ενδείξεις

Πρόληψη Φλεβικών Θρομβοεμβολικών Επεισοδίων (ΦΘΕ) σε ενήλικες που υποβλήθηκαν σε μείζονα ορθοπεδική χειρουργική επέμβαση των κάτω άκρων όπως κάταγμα ισχίου, ολική αρθροπλαστική ισχίου ή γόνατος.

Πρόληψη Φλεβικών Θρομβοεμβολικών Επεισοδίων (ΦΘΕ) σε ενήλικες που υποβλήθηκαν σε χειρουργική επέμβαση κοιλίας και οι οποίοι κρίνονται υψηλού κινδύνου για θρομβοεμβολικές επιπλοκές, όπως οι ασθενείς που υποβλήθηκαν σε χειρουργική επέμβαση καρκίνου κοιλίας (βλέπε παράγραφο 5.1).

Πρόληψη Φλεβικών Θρομβοεμβολικών Επεισοδίων (ΦΘΕ) σε ενήλικες παθολογικούς (μη χειρουργικούς) ασθενείς που κρίνεται ότι βρίσκονται σε υψηλό κίνδυνο ΦΘΕ και που είναι κατακεκλιμμένοι λόγω οξείας νόσου όπως καρδιακή ανεπάρκεια και/ή οξεία αναπνευστική διαταραχή και/ή οξεία λοιμώδη ή φλεγμονώδη ασθένεια.

Αντιμετώπιση ενηλίκων με οξεία συμπτωματική αυτόματη επιπολής φλεβική θρόμβωση των κάτω άκρων, χωρίς συνύπαρξη εν τω βάθει φλεβικής θρόμβωσης (βλέπε παραγράφους 4.2 και 5.1).

4.2 Δοσολογία και τρόπος χορήγησης

Δοσολογία

Ασθενείς που υποβλήθηκαν σε μείζονα ορθοπεδική επέμβαση ή χειρουργική επέμβαση κοιλίας

Η συνιστώμενη δόση του fondaparinux είναι 2,5 mg μία φορά την ημέρα, χορηγούμενη μετεγχειρητικά με υποδόρια ένεση.

Η αρχική δόση θα πρέπει να δίνεται 6 ώρες μετά το τέλος της επέμβασης, υπό την προϋπόθεση ότι έχει ολοκληρωθεί η αιμόσταση.

Η θεραπεία θα πρέπει να συνεχιστεί μέχρι να ελαχιστοποιηθεί ο κίνδυνος φλεβικού θρομβοεμβολικού επεισοδίου, συνήθως μέχρι την κινητοποίηση του ασθενούς και τουλάχιστον 5 έως 9 ημέρες μετά την επέμβαση. Η εμπειρία έδειξε ότι σε ασθενείς που έχουν υποβληθεί σε επέμβαση κατάγματος ισχίου, ο κίνδυνος ΦΘΕ παραμένει και μετά τις 9 ημέρες από την επέμβαση. Σε αυτούς τους ασθενείς η παρατεταμένη προφυλακτική χρήση fondaparinux θα πρέπει να λαμβάνεται υπόψη για ένα επιπλέον

διάστημα μέχρι 24 ημέρες (βλέπε παράγραφο 5.1).

Παθολογικοί (μη χειρουργικοί) ασθενείς που παρουσιάζουν υψηλό κίνδυνο εμφάνισης θρομβοεμβολικών επιπλοκών με βάση την αξιολόγηση ατομικού κινδύνου

Η συνιστώμενη δόση του fondaparinux είναι 2,5 mg μία φορά την ημέρα, χορηγούμενη με υποδόρια ένεση. Διάρκεια της αγωγής από 6 έως 14 ημέρες έχει μελετηθεί κλινικά σε παθολογικούς (μη χειρουργικούς) ασθενείς (βλέπε παράγραφο 5.1).

Θεραπεία επιπολής φλεβικής θρόμβωσης

Η συνιστώμενη δόση του fondaparinux είναι 2,5 mg μία φορά ημερησίως, χορηγούμενη με υποδόρια ένεση. Ασθενείς υποψήφιοι για να λάβουν θεραπεία με fondaparinux 2,5 mg, είναι οι ασθενείς που πάσχουν από οξεία, συμπτωματική, μεμονωμένη, αυτόματη επιπολής φλεβική θρόμβωση των κάτω άκρων, μήκους τουλάχιστον 5 cm, η οποία είναι διαγνωσμένη με υπερηχογραφικό έλεγχο ή άλλες αντικειμενικές μεθόδους. Η έναρξη της θεραπείας θα πρέπει να γίνεται το συντομότερο δυνατόν μετά τη διάγνωση και μετά τον αποκλεισμό συνύπαρξης εν τω βάθει φλεβικής θρόμβωσης ή επιπολής φλεβικής θρόμβωσης εντός 3 cm από τη σαφηνομηριαία συμβολή. Η αγωγή πρέπει να συνεχίζεται για τουλάχιστον 30 ημέρες και για ένα μέγιστο έως και 45 ημερών σε ασθενείς υψηλού κινδύνου για θρομβοεμβολικές επιπλοκές (βλέπε παραγράφους 4.4 και 5.1). Στους ασθενείς μπορεί να συστήνεται να κάνουν μόνοι τους την ένεση του φαρμάκου, εάν κρίνεται ότι έχουν τη διάθεση και τη δυνατότητα να το κάνουν. Οι γιατροί θα πρέπει να παρέχουν σαφείς οδηγίες για τον τρόπο με τον οποίο ο ασθενής θα πρέπει να κάνει την ένεση.

- *Ασθενείς που πρόκειται να υποβληθούν σε χειρουργική επέμβαση ή άλλες επεμβατικές διαδικασίες*
Σε ασθενείς με επιπολής φλεβική θρόμβωση που πρόκειται να υποβληθούν σε χειρουργική επέμβαση ή άλλες επεμβατικές διαδικασίες, το fondaparinux, όπου αυτό είναι δυνατόν, δεν θα πρέπει να χορηγείται κατά τη διάρκεια των 24 ωρών πριν την επέμβαση. Το fondaparinux μπορεί να επαναχορηγηθεί τουλάχιστον 6 ώρες μετά την χειρουργική επέμβαση, υπό την προϋπόθεση ότι έχει επιτευχθεί αιμόσταση.

Ειδικές κατηγορίες ασθενών

Σε ασθενείς που υποβλήθηκαν σε χειρουργική επέμβαση η χορήγηση της πρώτης δόσης του fondaparinux σε ασθενείς ηλικίας ≥ 75 ετών και/ή βάρους σώματος < 50 kg και/ή με νεφρική ανεπάρκεια με κάθαρση κρεατινίνης μεταξύ 20 και 50 ml/min θα πρέπει να γίνεται με αυστηρή τήρηση του καθορισμένου χρόνου χορήγησης της πρώτης δόσης.

Η πρώτη χορήγηση του fondaparinux δεν θα πρέπει να γίνεται νωρίτερα από 6 ώρες μετά το τέλος της επέμβασης. Η ένεση δεν θα πρέπει να γίνεται εάν δεν έχει ολοκληρωθεί η αιμόσταση (βλέπε παράγραφο 4.4).

Νεφρική ανεπάρκεια

- *Πρόληψη ΦΘΕ* - Το fondaparinux δεν θα πρέπει να χρησιμοποιείται σε ασθενείς με κάθαρση κρεατινίνης < 20 ml/min (βλέπε παράγραφο 4.3). Σε ασθενείς με κάθαρση κρεατινίνης μεταξύ 20 και 50 ml/min, η δόση θα πρέπει να μειώνεται σε 1,5 mg μία φορά την ημέρα. Δεν απαιτείται μείωση της δοσολογίας σε ασθενείς με ήπια νεφρική δυσλειτουργία (κάθαρση κρεατινίνης > 50 ml/min).
- *Θεραπεία επιπολής φλεβικής θρόμβωσης* – Το fondaparinux δεν θα πρέπει να χρησιμοποιείται σε ασθενείς με κάθαρση κρεατινίνης < 20 ml/min (βλέπε παράγραφο 4.3). Η δόση πρέπει να μειώνεται σε 1,5 mg άπαξ ημερησίως σε ασθενείς με κάθαρση κρεατινίνης μεταξύ 20 και 50 ml/min (βλέπε παραγράφους 4.4 και 5.2). Σε ασθενείς με ήπια νεφρική δυσλειτουργία (κάθαρση κρεατινίνης > 50 ml/min) δεν απαιτείται μείωση δοσολογίας. Η ασφάλεια και η αποτελεσματικότητα του 1,5 mg δεν έχει μελετηθεί (βλέπε παράγραφο 4.4.)

Ηπατική ανεπάρκεια

- *Πρόληψη ΦΘΕ* - Δεν χρειάζεται προσαρμογή της δοσολογίας σε ασθενείς με ήπια ή μέτρια ηπατική ανεπάρκεια. Σε ασθενείς με σοβαρή ηπατική ανεπάρκεια, το fondaparinux θα πρέπει να χρησιμοποιείται με προσοχή καθώς αυτή η ομάδα ασθενών δεν έχει μελετηθεί (βλέπε παραγράφους 4.4 και 5.2).
- *Θεραπεία επιπολής φλεβικής θρόμβωσης* - Η ασφάλεια και η αποτελεσματικότητα του fondaparinux σε ασθενείς με σοβαρή ηπατική δυσλειτουργία δεν έχει μελετηθεί, επομένως το fondaparinux δεν συνιστάται για χρήση σε αυτούς τους ασθενείς (βλέπε παράγραφο 4.4).

Παιδιά - Το fondaparinux δεν συνιστάται για χρήση σε παιδιά ηλικίας κάτω των 17 ετών, λόγω απουσίας στοιχείων ασφάλειας και αποτελεσματικότητας.

Χαμηλό σωματικό βάρος

- *Πρόληψη ΦΘΕ* - Ασθενείς με σωματικό βάρος <50 kg έχουν αυξημένο κίνδυνο αιμορραγίας. Η απέκκριση του fondaparinux ελαττώνεται με τη μείωση του σωματικού βάρους. Το fondaparinux θα πρέπει να χρησιμοποιείται με προσοχή στους ασθενείς αυτούς (βλέπε παράγραφο 4.4).
- *Θεραπεία επιπολής φλεβικής θρόμβωσης* - Η ασφάλεια και αποτελεσματικότητα του fondaparinux σε ασθενείς με σωματικό βάρος μικρότερο των 50 kg δεν έχει μελετηθεί. Συνεπώς, δεν συνιστάται η χρήση του fondaparinux στους ασθενείς αυτούς (βλέπε παράγραφο 4.4).

Τρόπος χορήγησης

Το fondaparinux χορηγείται με υποδόρια ένεση ενώ ο ασθενής είναι σε κατάκλιση. Οι περιοχές της ένεσης θα πρέπει να εναλλάσσονται μεταξύ του αριστερού και του δεξιού προσθιοπλάγιου και αριστερού και δεξιού οπισθοπλάγιου κοιλιακού τοιχώματος. Για την αποφυγή απώλειας φαρμάκου όταν χρησιμοποιείτε την προγεμισμένη σύριγγα, μην απομακρύνετε τη φυσαλίδα αέρος από τη σύριγγα πριν την ένεση. Η βελόνα πρέπει να εισέρχεται κάθετα, σε όλο της το μήκος, στη δερματική πτυχή που δημιουργείται μεταξύ του δείκτη και του αντίχειρα. Η πτυχή του δέρματος πρέπει να διατηρείται καθ' όλη τη διάρκεια της έγχυσης.

Για επιπρόσθετες οδηγίες σχετικά με τη χρήση το χειρισμό και την απόρριψη βλέπε παράγραφο 6.6.

4.3 Αντενδείξεις

- υπερευαισθησία στη δραστική ουσία ή σε κάποιο από τα έκδοχα που αναφέρονται στην παράγραφο 6.1.
- κλινικά σοβαρή, ενεργός αιμορραγία
- οξεία βακτηριδιακή ενδοκαρδίτιδα
- σοβαρή νεφρική ανεπάρκεια που ορίζεται από κάθαρση κρεατινίνης <20 ml/min

4.4 Ειδικές προειδοποιήσεις και προφυλάξεις κατά τη χρήση

Το fondaparinux προορίζεται για υποδόρια χρήση μόνο. Δεν θα πρέπει να χορηγείται ενδομυϊκά.

Αιμορραγία

Το fondaparinux θα πρέπει να χρησιμοποιείται με προσοχή σε ασθενείς με αυξημένο κίνδυνο αιμορραγίας, όπως αυτούς με συγγενείς ή επίκτητες αιμορραγικές διαταραχές (π.χ. αριθμός αιμοπεταλίων <50.000/mm³), ενεργό ελκώδη γαστρεντερική νόσο και πρόσφατη ενδοκρανιακή αιμορραγία ή αμέσως μετά από χειρουργικές επεμβάσεις στον εγκέφαλο, το νωτιαίο μυελό ή τους οφθαλμούς και σε ειδικές κατηγορίες ασθενών, όπως φαίνεται παρακάτω.

- *Για πρόληψη ΦΘΕ* - Φαρμακευτικοί παράγοντες οι οποίοι μπορούν να αυξήσουν τον κίνδυνο αιμορραγίας δεν θα πρέπει να συγχωρηθούν με το fondaparinux. Αυτοί οι παράγοντες συμπεριλαμβάνουν διισιρουδίνη, ινωδολυτικούς παράγοντες, ανταγωνιστές των υποδοχέων

της γλυκοπρωτεΐνης IIb/IIIa, ηπαρίνη, ηπαρινοειδή, ή Ηπαρίνη Χαμηλού Μοριακού Βάρους (ΗΧΜΒ). Όπου απαιτείται ταυτόχρονη αγωγή με ανταγωνιστές βιταμίνης Κ, αυτή θα πρέπει να χορηγείται σύμφωνα με τις οδηγίες της παραγράφου 4.5. Άλλα αντιαιμοπεταλιακά φαρμακευτικά προϊόντα (ακετυλοσαλικυλικό οξύ, διπυριδαμόλη ή σουλφυραζόνη, τικλοπιδίνη ή κλοπιδογρέλη) και Μη Στεροειδή Αντιφλεγμονώδη Φάρμακα θα πρέπει να χορηγούνται με προσοχή. Εάν η συγχορήγηση είναι απαραίτητη, απαιτείται στενή παρακολούθηση.

- *Για θεραπεία επιπολής φλεβικής θρόμβωσης* – Το fondaparinux θα πρέπει να χρησιμοποιείται με προσοχή σε ασθενείς που λαμβάνουν ταυτόχρονα άλλα φάρμακα τα οποία αυξάνουν τον κίνδυνο αιμορραγίας.

Ασθενείς με επιπολής φλεβική θρόμβωση

Πριν την έναρξη της θεραπείας με fondaparinux, θα πρέπει να επιβεβαιώνεται η παρουσία επιπολής φλεβικής θρόμβωσης σε απόσταση μεγαλύτερη των 3 cm από τη σαφηνομηριαία συμβολή, ενώ η συνύπαρξη εν τω βάθει φλεβικής θρόμβωσης θα πρέπει να αποκλείεται με υπερηχογράφημα συμπίεσης ή άλλες αντικειμενικές μεθόδους. Δεν υπάρχουν διαθέσιμα δεδομένα ως προς τη χρήση του fondaparinux 2,5 mg σε ασθενείς με επιπολής φλεβική θρόμβωση με συνύπαρξη εν τω βάθει φλεβικής θρόμβωσης ή με επιπολής φλεβική θρόμβωση σε απόσταση μικρότερη από 3 cm από τη σαφηνομηριαία συμβολή (βλέπε παραγράφους 4.2 και 5.1).

Η ασφάλεια και η αποτελεσματικότητα του fondaparinux 2,5 mg δεν έχει μελετηθεί στις παρακάτω ομάδες ασθενών: ασθενείς με επιπολής φλεβική θρόμβωση μετά από σκληροθεραπεία ή ως επιπλοκή μιας ενδοφλέβιας γραμμής, ασθενείς με ιστορικό επιπολής φλεβικής θρόμβωσης εντός των τελευταίων 3 μηνών, ασθενείς με ιστορικό φλεβικής θρομβοεμβολικής νόσου εντός των τελευταίων 6 μηνών ή ασθενείς με ενεργό καρκίνο (βλέπε παραγράφους 4.2 και 5.1).

Νωτιαία / Επισκληρίδιος αναισθησία

Σε ασθενείς που υποβλήθηκαν σε μείζονα ορθοπεδική χειρουργική επέμβαση η σύγχρονη χορήγηση fondaparinux και νωτιαίας/επισκληρίδιας αναισθησίας ή οσφυονωτιαίας παρακέντησης δεν μπορεί να αποκλείσει την δημιουργία νωτιαίων ή επισκληρίδιων αιματωμάτων τα οποία μπορεί να οδηγήσουν σε μακρόχρονη ή μόνιμη παράλυση. Ο κίνδυνος εμφάνισης αυτών των σπάνιων περιστατικών μπορεί να είναι υψηλότερος με τη μετεγχειρητική χρήση επισκληρίδιων καθετήρων ή τη σύγχρονη χρήση άλλων φαρμακευτικών προϊόντων που επηρεάζουν την αιμόσταση.

Ηλικιωμένοι ασθενείς

Τα ηλικιωμένα άτομα έχουν αυξημένο κίνδυνο αιμορραγίας. Επειδή η νεφρική λειτουργία, γενικά, ελαττώνεται με την ηλικία, οι ηλικιωμένοι ασθενείς μπορεί να εμφανίσουν μειωμένη απέκκριση και αύξηση στην έκθεση στο fondaparinux (βλέπε παράγραφο 5.2). Το fondaparinux θα πρέπει να χρησιμοποιείται με προσοχή σε ηλικιωμένους ασθενείς (βλέπε παράγραφο 4.2).

Χαμηλό σωματικό βάρος

- *Πρόληψη ΦΘΕ* - Ασθενείς με σωματικό βάρος <50 kg έχουν αυξημένο κίνδυνο αιμορραγίας. Η απέκκριση του fondaparinux ελαττώνεται με το σωματικό βάρος. Το fondaparinux θα πρέπει να χρησιμοποιείται με προσοχή σε αυτούς τους ασθενείς (βλέπε παράγραφο 4.2)
- *Θεραπεία επιπολής φλεβικής θρόμβωσης* – Δεν υπάρχουν διαθέσιμα κλινικά δεδομένα για τη χρήση του fondaparinux στη θεραπεία της επιπολής φλεβικής θρόμβωσης σε ασθενείς με σωματικό βάρος μικρότερο των 50 kg. Συνεπώς, δεν συνιστάται η χρήση του fondaparinux στους ασθενείς αυτούς (βλέπε παράγραφο 4.2).

Νεφρική ανεπάρκεια

- *Πρόληψη ΦΘΕ* - Το Fondaparinux είναι γνωστό ότι απεκκρίνεται κυρίως από τα νεφρά. Ασθενείς με κάθαρση κρεατινίνης <50 mL/min έχουν αυξημένο κίνδυνο αιμορραγίας και ΦΘΕ και η αγωγή χρειάζεται προσοχή. (βλέπε παραγράφους 4.2, 4.3 και 5.2). Υπάρχουν διαθέσιμα περιορισμένα κλινικά δεδομένα από ασθενείς με κάθαρση κρεατινίνης μικρότερη από 30 ml/min.

- *Θεραπεία επιπολής φλεβικής θρόμβωσης* – Το fondaparinux δεν θα πρέπει να χρησιμοποιείται σε ασθενείς με κάθαρση κρεατινίνης <20 ml/min (βλέπε παράγραφο 4.3). Η δόση πρέπει να μειώνεται σε 1,5 mg άπαξ ημερησίως σε ασθενείς με κάθαρση κρεατινίνης μεταξύ 20 και 50 ml/min (βλέπε παραγράφους 4.2 και 5.2). Η ασφάλεια και αποτελεσματικότητα του 1,5 mg δεν έχει μελετηθεί.

Σοβαρή ηπατική ανεπάρκεια

- *Πρόληψη ΦΘΕ* - Δεν χρειάζεται προσαρμογή της δοσολογίας του fondaparinux. Ωστόσο, η χρήση του fondaparinux θα πρέπει να γίνεται με προσοχή επειδή υπάρχει αυξημένος κίνδυνος αιμορραγίας λόγω της ανεπάρκειας των παραγόντων πήξεως σε ασθενείς με σοβαρή ηπατική ανεπάρκεια (βλέπε παράγραφο 4.2).
- *Θεραπεία επιπολής φλεβικής θρόμβωσης* - Δεν υπάρχουν διαθέσιμα κλινικά δεδομένα για τη χρήση του fondaparinux στη θεραπεία της επιπολής φλεβικής θρόμβωσης σε ασθενείς με σοβαρή ηπατική δυσλειτουργία. Συνεπώς, δεν συνιστάται η χρήση του fondaparinux στους ασθενείς αυτούς (βλέπε παράγραφο 4.2).

Ασθενείς με Ηπαρινο-Εξαρτώμενη Θρομβοκυτοπενία

Το fondaparinux θα πρέπει να χρησιμοποιείται με προσοχή σε ασθενείς με ιστορικό θρομβοκυτοπενίας από ηπαρίνη. Η αποτελεσματικότητα και η ασφάλεια του fondaparinux δεν έχει μελετηθεί συστηματικά στην θρομβοκυτοπενία από ηπαρίνη τύπου II. Το fondaparinux δεν δεσμεύεται στον αιμοπεταλιακό παράγοντα 4 και δεν παρουσιάζει συνήθως διασταυρούμενη αντίδραση με τον ορό ασθενών με Ηπαρινο-Εξαρτώμενη Θρομβοκυτοπενία (HIT) τύπου II. Ωστόσο έχουν ληφθεί σπάνιες αυθόρμητες αναφορές για HIT σε ασθενείς που ελάμβαναν fondaparinux.

Αλλεργία στο λάτεξ

Το προστατευτικό της βελόνας της προγεμισμένης σύριγγας περιέχει ξηρό φυσικό ελαστικό από λάτεξ το οποίο δυνητικά μπορεί να προκαλέσει αλλεργικές αντιδράσεις σε άτομα με ευαισθησία στο λάτεξ.

4.5 Αλληλεπιδράσεις με άλλα φαρμακευτικά προϊόντα και άλλες μορφές αλληλεπίδρασης

Ο κίνδυνος αιμορραγίας μπορεί να επιδεινωθεί μετά από συγχορήγηση του fondaparinux με άλλους φαρμακευτικούς παράγοντες που μπορεί να αυξήσουν τον κίνδυνο αιμορραγίας (βλέπε παράγραφο 4.4).

Αντιπηκτικά που χορηγούνται από το στόμα (βαρφαρίνη), αναστολείς των αιμοπεταλίων (ακετυλοσαλικυλικό οξύ), μη στεροειδή αντιφλεγμονώδη φάρμακα (πιροξικάμη) και η διγοξίνη δεν επηρεάζουν τη φαρμακοκινητική του fondaparinux. Η δόση του fondaparinux (10 mg) στις μελέτες αλληλεπίδρασης ήταν μεγαλύτερη από τη συνιστώμενη δόση για τις παρούσες ενδείξεις.

Το fondaparinux δεν επηρεάζει την δραστικότητα INR της βαρφαρίνης, ούτε το χρόνο αιμορραγίας κατά τη θεραπεία με ακετυλοσαλικυλικό οξύ ή με πιροξικάμη, ούτε τη φαρμακοκινητική της διγοξίνης σε σταθερή κατάσταση.

Συμπληρωματική αγωγή με άλλο αντιπηκτικό φαρμακευτικό προϊόν

Εάν πρόκειται να αρχίσει συμπληρωματική αγωγή με ηπαρίνη ή Ηπαρίνη Χαμηλού Μοριακού Βάρους, η πρώτη ένεση θα πρέπει, ως γενικός κανόνας, να γίνεται μία μέρα μετά την τελευταία ένεση fondaparinux.

Εάν απαιτείται να ακολουθήσει αγωγή με ανταγωνιστή της βιταμίνης K, η αγωγή με fondaparinux θα πρέπει να συνεχιστεί μέχρι να επιτευχθούν οι ζητούμενες τιμές INR.

4.6 Γονιμότητα, κύηση και γαλουχία

Κύηση

Δεν υπάρχουν επαρκή στοιχεία από τη χρήση του fondaparinux σε έγκυες γυναίκες. Μελέτες σε πειραματόζωα είναι ανεπαρκείς όσον αφορά την επίδραση στην εγκυμοσύνη, την ανάπτυξη του εμβρύου, τον τοκετό και τη μεταγεννητική ανάπτυξη λόγω περιορισμένης έκθεσης. Το fondaparinux δεν θα πρέπει να συνταγογραφείται κατά τη διάρκεια της εγκυμοσύνης, εκτός εάν είναι απολύτως απαραίτητο.

Γαλουχία

Το fondaparinux εκκρίνεται στο γάλα των ποντικών αλλά δεν είναι γνωστό εάν εκκρίνεται στο μητρικό γάλα. Ο θηλασμός δεν συνιστάται κατά τη διάρκεια της θεραπείας με fondaparinux. Παρόλα αυτά, η απορρόφηση από του στόματος από ένα παιδί, δεν είναι πιθανή.

Γονιμότητα

Δεν υπάρχουν διαθέσιμα δεδομένα για την επίδραση του fondaparinux στην ανθρώπινη γονιμότητα. Μελέτες σε ζώα δεν δείχνουν κάποια επίδραση στη γονιμότητα.

4.7 Επιδράσεις στην ικανότητα οδήγησης και χειρισμού μηχανών

Δεν πραγματοποιήθηκαν μελέτες σχετικά με την επίδραση στην ικανότητα οδήγησης και χειρισμού μηχανών.

4.8 Ανεπιθύμητες ενέργειες

Οι συχνότερα αναφερθείσες σοβαρές ανεπιθύμητες ενέργειες με το fondaparinux είναι αιμορραγικές επιπλοκές (σε διάφορα σημεία συμπεριλαμβανομένων σπάνιων περιπτώσεων ενδοκρανιακών/ενδοεγκεφαλικών και οπισθοπεριτοναϊκών αιμορραγιών) και αναιμία. Το fondaparinux θα πρέπει να χρησιμοποιείται με προσοχή σε ασθενείς που έχουν αυξημένο κίνδυνο αιμορραγίας (βλέπε παράγραφο 4.4).

Η ασφάλεια του fondaparinux 2,5 mg αξιολογήθηκε σε 3.595 ασθενείς που υποβλήθηκαν σε μείζονα ορθοπεδική χειρουργική επέμβαση των κάτω άκρων και έλαβαν αγωγή για διάστημα μέχρι 9 ημέρες, σε 327 ασθενείς που υποβλήθηκαν σε επέμβαση κατάγματος ισχίου και έλαβαν αγωγή για διάστημα 3 εβδομάδων μετά την αρχική προληπτική αγωγή μιας εβδομάδας, σε 1407 ασθενείς που υποβλήθηκαν σε χειρουργική επέμβαση κοιλίας και έλαβαν αγωγή για διάστημα έως και 9 ημερών και σε 425 παθολογικούς (μη χειρουργικούς) ασθενείς που αντιμετωπίζουν κίνδυνο εμφάνισης θρομβοεμβολικών επιπλοκών και είναι υπό αγωγή για διάστημα μέχρι 14 ημέρες.

Οι ανεπιθύμητες ενέργειες που αναφέρθηκαν από τον ερευνητή ως τουλάχιστον πιθανό να έχουν σχέση με το fondaparinux παρουσιάζονται εντός των διαφόρων κατηγοριών συχνότητας (πολύ συχνές $\geq 1/10$, συχνές: $\geq 1/10$ έως $< 1/10$, όχι συχνές $\geq 1/1.000$ έως $< 1/100$, σπάνιες $\geq 1/10.000$ έως $< 1/1.000$, πολύ σπάνιες $< 1/10.000$) και ανάλογα με την κατηγορία οργάνου-συστήματος κατά φθίνουσα σειρά σοβαρότητας. Οι ανεπιθύμητες αυτές ενέργειες θα πρέπει να ερμηνεύονται στα πλαίσια της χειρουργικής επέμβασης και της ιατρικής.

Κατηγορία οργάνου συστήματος κατά MedDRA	Ανεπιθύμητες ενέργειες σε ασθενείς που υποβλήθηκαν σε μείζονα ορθοπεδική επέμβαση των κάτω άκρων και/ή χειρουργική επέμβαση κοιλίας	Ανεπιθύμητες ενέργειες σε παθολογικούς (μη χειρουργικούς) ασθενείς
Λοιμώξεις και παρασιτώσεις	Σπάνιες: μετεγχειρητική λοίμωξη χειρουργικού τραύματος	

Διαταραχές του αιμοποιητικού και του λεμφικού συστήματος	<i>Συχνές:</i> μετεγχειρητική αιμορραγία, αναιμία <i>Όχι συχνές:</i> αιμορραγία (επίσταξη, αιμορραγία γαστρεντερικού, αιμόπτυση, αιματουρία, αιμάτωμα) θρομβοκυττοπενία, πορφύρα, θρομβοκυτταραιμία, διαταραχές αιμοπεταλίων, διαταραχές πήξης	<i>Συχνές:</i> αιμορραγία (αιμάτωμα, αιματουρία, αιμόπτυση, ουλορραγία) <i>Όχι συχνές:</i> αναιμία
Διαταραχές του ανοσοποιητικού συστήματος	<i>Σπάνιες:</i> αλλεργική αντίδραση (περιλαμβανομένων πολύ σπάνιων αναφορών για αγγειοοίδημα, αναφυλακτοειδή/αναφυλακτική αντίδραση)	<i>Σπάνιες:</i> αλλεργική αντίδραση (συμπεριλαμβανομένων πολύ σπάνιων αναφορών για αγγειοοίδημα, αναφυλακτοειδή/αναφυλακτική αντίδραση)
Διαταραχές του μεταβολισμού και της θρέψης	<i>Σπάνιες:</i> υποκαλιαιμία	
Διαταραχές του νευρικού συστήματος	<i>Σπάνιες:</i> αγχώδης διαταραχή, υπνηλία, ίλιγγος, ζάλη, κεφαλαλγία, σύγχυση	
Αγγειακές διαταραχές	<i>Σπάνιες:</i> υπόταση	
Διαταραχές του αναπνευστικού συστήματος, του θώρακα και του μεσοθωρακίου	<i>Σπάνιες:</i> δύσπνοια, βήχας	<i>Όχι συχνές:</i> δύσπνοια
Διαταραχές του γαστρεντερικού συστήματος	<i>Όχι συχνές:</i> ναυτία, έμετος <i>Σπάνιες:</i> κοιλιακό άλγος, δυσπεψία, γαστρίτιδα, δυσκοιλιότητα, διάρροια	
Διαταραχές του ήπατος και των χοληφόρων	<i>Όχι συχνές:</i> αύξηση ηπατικών ενζύμων, διαταραχές ηπατικής λειτουργίας <i>Σπάνιες:</i> χολερυθριναιμία	
Διαταραχές του δέρματος και του υποδόριου ιστού	<i>Όχι συχνές:</i> εξάνθημα, κνησμός	<i>Όχι συχνές:</i> εξάνθημα, κνησμός
Γενικές διαταραχές και καταστάσεις της οδού χορήγησης	<i>Όχι συχνές:</i> οίδημα, περιφερικό οίδημα, πυρετός, εκκρίσεις των τραυμάτων <i>Σπάνιες:</i> πόνος στο στήθος, κόπωση, εξάψεις, άλγος κάτω άκρων, οίδημα γεννητικών οργάνων, ερυθρότητα προσώπου, συγκοπτικό επεισόδιο	<i>Όχι συχνές:</i> πόνος στο στήθος

Σε άλλες κλινικές μελέτες ή από την εμπειρία μετά την κυκλοφορία του φαρμάκου, σπάνια έχουν αναφερθεί περιπτώσεις ενδοκρανιακής/ ενδοεγκεφαλικής και οπισθοπεριτοναϊκής αιμορραγίας.

Αναφορά πιθανολογούμενων ανεπιθύμητων ενεργειών

Η αναφορά πιθανολογούμενων ανεπιθύμητων ενεργειών μετά από τη χορήγηση άδειας κυκλοφορίας του φαρμακευτικού προϊόντος είναι σημαντική. Επιτρέπει τη συνεχή παρακολούθηση της σχέσης οφέλους-κινδύνου του φαρμακευτικού προϊόντος. Ζητείται από τους επαγγελματίες του τομέα της

υγειονομικής περιθάλψης να αναφέρουν οποιοσδήποτε πιθανολογούμενες ανεπιθύμητες ενέργειες μέσω του εθνικού συστήματος αναφοράς που αναγράφεται στο [Παράρτημα V](#).

4.9 Υπερδοσολογία

Δοσολογία fondaparinux μεγαλύτερη του συνιστώμενου δοσολογικού σχήματος, μπορεί να οδηγήσει σε αύξηση του κινδύνου αιμορραγίας. Δεν υπάρχει κανένα γνωστό αντίδοτο του fondaparinux.

Υπερδοσολογία συσχετιζόμενη με αιμορραγικές επιπλοκές θα πρέπει να οδηγήσει σε διακοπή της θεραπείας και έρευνα της αρχικής αιτιολογίας. Θα πρέπει να ληφθεί υπόψη η έναρξη της κατάλληλης θεραπευτικής αντιμετώπισης, όπως χειρουργική αιμόσταση, αντικατάσταση αίματος, μετάγγιση νωπού πλάσματος ή πλασμαφαίρεση.

5. ΦΑΡΜΑΚΟΛΟΓΙΚΕΣ ΙΔΙΟΤΗΤΕΣ

5.1 Φαρμακοδυναμικές ιδιότητες

Φαρμακοθεραπευτική κατηγορία: αντιθρομβωτικοί παράγοντες
Κωδικός ATC: B01AX05

Φαρμακοδυναμική δράση

Το fondaparinux είναι ένας συνθετικός και εκλεκτικός αναστολέας του ενεργοποιημένου Παράγοντα X (Xa). Η αντιθρομβωτική δράση του fondaparinux είναι αποτέλεσμα της εκλεκτικής αναστολής του Παράγοντα Xa μέσω της αντιθρομβίνης III (ATIII). Με την εκλεκτική δέσμευσή του στην ATIII, το fondaparinux ενισχύει (κατά 300 περίπου φορές) την ενδογενή αναστολή που ασκεί η ATIII στον Παράγοντα Xa. Η αδρανοποίηση του Παράγοντα Xa αναστέλλει τον καταρράκτη της πήξης του αίματος με αποτέλεσμα το μη σχηματισμό θρομβίνης και τη δημιουργία θρόμβου. Το fondaparinux δεν απενεργοποιεί τη θρομβίνη (ενεργοποιημένος Παράγοντας II) και δεν επιδρά στα αιμοπετάλια.

Στο δοσολογικό σχήμα των 2,5 mg, το fondaparinux δεν επηρεάζει τις συνήθεις εργαστηριακές δοκιμασίες της πήξεως, όπως το χρόνο ενεργής θρομβοπλαστίνης (aPTT), το χρόνο ενεργής πήξης (ACT) ή το χρόνο προθρομβίνης (PT)/INR, στο πλάσμα ούτε το χρόνο αιμορραγίας, ή την ινωδολυτική δραστηριότητα. Ωστόσο, έχουν ληφθεί σπάνιες αυθόρμητες αναφορές για επιμήκυνση του aPTT.

Το fondaparinux δεν προκαλεί συνήθως διασταυρούμενη αντίδραση με τον ορό ασθενών με ηπαρινοεξαρτώμενη θρομβοκυτοπενία (HIT). Ωστόσο, έχουν ληφθεί σπάνιες αυθόρμητες αναφορές HIT σε ασθενείς που λάμβαναν θεραπεία με fondaparinux.

Κλινικές μελέτες

Πρόληψη Φλεβικών Θρομβοεμβολικών Επεισοδίων (ΦΘΕ) σε ασθενείς που υποβλήθηκαν σε μείζονα ορθοπεδική χειρουργική επέμβαση των κάτω άκρων και έλαβαν αγωγή για διάστημα μέχρι 9 ημέρες

Το πρόγραμμα κλινικών μελετών του fondaparinux σχεδιάστηκε για να δείξει την αποτελεσματικότητα του fondaparinux στην πρόληψη των φλεβικών θρομβοεμβολικών επεισοδίων (ΦΘΕ), δηλαδή στην εγγύς και περιφερική εν τω βάθει φλεβική θρόμβωση και στην πνευμονική εμβολή, σε ασθενείς που υποβλήθηκαν σε μείζονα ορθοπεδική χειρουργική επέμβαση των κάτω άκρων όπως κάταγμα και ολική αρθροπλαστική γόνατος ή ισχίου. Μελετήθηκαν περισσότεροι από 8.000 ασθενείς (κάταγμα ισχίου – 1.711, αντικατάσταση του ισχίου – 5.829, ολική αρθροπλαστική γόνατος – 1.367) σε ελεγχόμενες κλινικές μελέτες φάσης II και φάσης III. Το fondaparinux 2,5 mg χορηγούμενο μία φορά την ημέρα, ξεκινώντας 6-8 ώρες μετά την επέμβαση, συγκρίθηκε με την ενοξαπαρίνη 40 mg, μία φορά την ημέρα, ξεκινώντας 12 ώρες πριν την επέμβαση ή 30 mg δύο φορές την ημέρα, ξεκινώντας 12-24 ώρες μετά την επέμβαση.

Στη συνολική ανάλυση αυτών των μελετών, το συνιστώμενο δοσολογικό σχήμα του fondaparinux

έναντι της ενοξαπαρίνης συσχετίστηκε με μία σημαντική μείωση (54% [95% CI, 44%, 63%]) του ποσοστού των ΦΘΕ που αξιολογήθηκαν μέχρι την ημέρα 11 μετά την επέμβαση, ανεξάρτητα από το είδος της επέμβασης που γίνεται. Το τελικό σημείο αξιολόγησης στην πλειοψηφία των επεισοδίων διαγνώστηκε από μία προγραμματισμένη ανιούσα φλεβογραφία και αποτελείτο κυρίως από περιφερική εν τω βάθει φλεβική θρόμβωση, αν και η συχνότητα εμφάνισης της εγγύς εν τω βάθει φλεβικής θρόμβωσης μειώθηκε επίσης σημαντικά. Η συχνότητα εμφάνισης συμπτωματικού ΦΘΕ, συμπεριλαμβανομένης της πνευμονικής εμβολής δεν διέφερε σημαντικά μεταξύ των ομάδων υπό αγωγή.

Στις συγκριτικές μελέτες με ενοξαπαρίνη 40 mg μία φορά την ημέρα, με έναρξη 12 ώρες πριν την επέμβαση, παρατηρήθηκε ολική αιμορραγία σε 2,8% των ασθενών υπό αγωγή με τη συνιστώμενη δόση fondaparinux, σε σύγκριση με ποσοστό 2,6% στην ομάδα της ενοξαπαρίνης.

Πρόληψη Φλεβικών Θρομβοεμβολικών Επεισοδίων (ΦΘΕ) σε ασθενείς που υποβλήθηκαν σε επέμβαση κατάγματος ισχίου και έλαβαν αγωγή για διάστημα μέχρι 24 ημέρες μετά την αρχική προληπτική αγωγή μιας εβδομάδας

Σε μία τυχαίοποιημένη, διπλή τυφλή κλινική μελέτη, σε 737 ασθενείς χορηγήθηκε fondaparinux 2,5 mg μία φορά την ημέρα για 7 +/-1 ημέρες μετά από επέμβαση κατάγματος ισχίου. Στο τέλος αυτού του διαστήματος, 656 ασθενείς τυχαίοποιήθηκαν ώστε να λαμβάνουν fondaparinux 2,5 mg μία φορά την ημέρα ή εικονικό φάρμακο για ένα επιπλέον διάστημα 21 +/-2 ημέρες. Το fondaparinux παρουσίασε μία σημαντική μείωση στο συνολικό ποσοστό ΦΘΕ σε σύγκριση με το εικονικό φάρμακο [3 ασθενείς (1,4%) έναντι 77 ασθενών (35%), αντίστοιχα]. Στην πλειοψηφία (70/80) των αναφερθέντων ΦΘΕ η διάγνωση της εν τω βάθει φλεβικής θρόμβωσης έγινε με ανιούσα φλεβογραφία σε ασυμπτωματικούς ασθενείς. Το fondaparinux παρουσίασε επίσης μία σημαντική μείωση στο ποσοστό συμπτωματικών ΦΘΕ (εν τω βάθει φλεβική θρόμβωση και/ή πνευμονική εμβολή) [1 (0,3%) έναντι 9 (2,7%) ασθενείς, αντίστοιχα] συμπεριλαμβανομένων δύο θανατηφόρων πνευμονικών εμβολών που αναφέρθηκαν στην ομάδα με εικονικό φάρμακο. Μείζονες αιμορραγίες, όλες στις χειρουργικές τομές και καμία θανατηφόρος, παρατηρήθηκαν σε 8 ασθενείς (2,4%) υπό αγωγή με fondaparinux 2,5 mg σε σύγκριση με 2 (0,6%) με εικονικό φάρμακο.

Πρόληψη Φλεβικών Θρομβοεμβολικών Επεισοδίων (ΦΘΕ) σε ασθενείς που υποβλήθηκαν σε χειρουργική επέμβαση κοιλίας και κρίνονται υψηλού κινδύνου για θρομβοεμβολικές επιπλοκές όπως ασθενείς που υποβλήθηκαν σε χειρουργική επέμβαση καρκίνου κοιλίας

Σε μία διπλή τυφλή κλινική μελέτη, 2.927 ασθενείς τυχαίοποιήθηκαν είτε σε fondaparinux 2,5mg μία φορά ημερησίως είτε σε δαλτεπαρίνη 5.000 IU μία φορά ημερησίως, με μία ένεση 2.500 IU προεγχειρητικά και την πρώτη ένεση 2.500 IU μετεγχειρητικά, για 7±2 ημέρες. Οι κυριότερες επεμβάσεις ήταν παχέος εντέρου/ορθού, στομάχου, ήπατος, χολοκυστεκτομή ή άλλη επέμβαση χοληφόρων. Εξήντα εννέα τις εκατό των ασθενών υποβλήθηκαν σε χειρουργική επέμβαση για καρκίνο. Ασθενείς που υποβλήθηκαν σε ουρολογική (εκτός από τους νεφρούς) ή γυναικολογική επέμβαση, λαπαροσκοπική επέμβαση, ή αγγειακή επέμβαση δεν συμπεριελήφθησαν στη μελέτη.

Σε αυτή τη μελέτη η επίπτωση των συνολικών ΦΘΕ ήταν 4,6% 47/1.027 με το fondaparinux έναντι 6,1% (62/1.021) με τη δαλτεπαρίνη: μείωση σχετικού κινδύνου [95%CI] = -25,8% [-49,7%, 9,5%]. Η διαφορά ως προς την επίπτωση των συνολικών ΦΘΕ μεταξύ των ομάδων θεραπείας η οποία δεν ήταν στατιστικά σημαντική, οφείλετο κυρίως στη μείωση της ασυμπτωματικής περιφερικής εν τω βάθει φλεβικής θρόμβωσης (ΕΒΦΘ). Η συχνότητα συμπτωματικής ΕΒΦΘ ήταν παρόμοια μεταξύ των θεραπευτικών ομάδων: 6 ασθενείς (0,4%) στην ομάδα του fondaparinux έναντι 5 ασθενών (0,3%) στην ομάδα της δαλτεπαρίνης. Στη μεγάλη υποομάδα των ασθενών που υποβλήθηκαν σε χειρουργική επέμβαση καρκίνου (69% του πληθυσμού ασθενών) η συχνότητα ΦΘΕ ήταν 4,7% στην ομάδα του fondaparinux έναντι 7,7% στην ομάδα της δαλτεπαρίνης.

Μείζων αιμορραγία παρατηρήθηκε στο 3,4% των ασθενών στην ομάδα του fondaparinux και στο 2,4% της ομάδας της δαλτεπαρίνης.

Πρόληψη Φλεβικών Θρομβοεμβολικών Επεισοδίων (ΦΘΕ) σε παθολογικούς (μη χειρουργικούς) ασθενείς που παρουσιάζουν υψηλό κίνδυνο εμφάνισης θρομβοεμβολικών επιπλοκών λόγω περιορισμένης κινητικότητας κατά την οξεία φάση της ασθένειας

Σε μία τυχαιοποιημένη, διπλή-τυφλή κλινική μελέτη, σε 839 ασθενείς χορηγήθηκε fondaparinux 2,5 mg μία φορά την ημέρα ή εικονικό φάρμακο, για 6 - 14 ημέρες. Στη μελέτη αυτή συμπεριλήφθηκαν παθολογικοί (μη χειρουργικοί) ασθενείς με οξεία νόσο, ηλικίας ≥ 60 ετών, που αναμενόταν να χρειαστούν κατάκλιση για τουλάχιστον 4 ημέρες και παραμονή σε νοσοκομείο για συμφορητική καρδιακή ανεπάρκεια NYHA κατηγορίας III/IV και/ή οξεία αναπνευστική ασθένεια και/ή οξεία λοιμώδη ή φλεγμονώδη ασθένεια. Το fondaparinux μείωσε σημαντικά το συνολικό ποσοστό ΦΘΕ σε σύγκριση με εικονικό φάρμακο [18 ασθενείς (5,6%) έναντι 34 ασθενών (10,5%), αντίστοιχα]. Η πλειοψηφία των περιστατικών ήταν ασυμπτωματικοί με άπω εν τω βάθει φλεβική θρόμβωση. Επίσης το fondaparinux ελάττωσε σημαντικά το ποσοστό των διαγνωσμένων θανατηφόρων πνευμονικών εμβολών [0 ασθενείς (0,0%) έναντι 5 ασθενών (1,2%), αντίστοιχα]. Μείζονες αιμορραγίες παρατηρήθηκαν σε 1 ασθενή (0,2%) σε κάθε ομάδα.

Θεραπεία ασθενών με οξεία συμπτωματική αυτόματη επιπολής φλεβική θρόμβωση χωρίς συνυπάρχουσα εν τω βάθει θλεβική θρόμβωση (ΕΒΦΘ)

Μία τυχαιοποιημένη, διπλή τυφλή, κλινική μελέτη (CALISTO) συμπεριέλαβε 3.002 ασθενείς με οξεία συμπτωματική μεμονωμένη, αυτόματη επιπολής φλεβική θρόμβωση των κάτω άκρων, μήκους τουλάχιστον 5 cm, επιβεβαιωμένη με υπερηχογραφία συμπίεσης. Δεν περιελήφθησαν ασθενείς οι οποίοι είχαν συνυπάρχουσα ΕΒΦΘ ή επιπολής φλεβική θρόμβωση εντός 3 cm από τη σαφηνομηριαία συμβολή. Εξαιρέθηκαν οι ασθενείς που είχαν σοβαρή ηπατική ανεπάρκεια, σοβαρή νεφρική ανεπάρκεια (κάθαρση κρεατινίνης <30 ml/min), χαμηλό σωματικό βάρος (<50 kg), ενεργό καρκίνο, συμπτωματική ΠΕ ή πρόσφατο ιστορικό ΕΒΦΘ/ΠΕ (<6 μήνες) ή επιπολής φλεβικής θρόμβωσης (<90 ημέρες), ή επιπολής φλεβική θρόμβωση σχετιζόμενη με σκληροθεραπεία ή ως επιπλοκή ενδοφλέβιας γραμμής, ή σε υψηλό κίνδυνο αιμορραγίας.

Οι ασθενείς τυχαιοποιήθηκαν να λάβουν fondaparinux 2,5 mg μία φορά ημερησίως ή εικονικό φάρμακο για 45 ημέρες επιπρόσθετα των ελαστικών καλτσών, αναλγητικών και/ή τοπικών ΜΣΑΦ αντιφλεγμονωδών φαρμάκων. Η παρακολούθηση συνεχίστηκε έως την Ημέρα 77. Στον πληθυσμό της μελέτης το 64% ήταν γυναίκες, η μέση ηλικία ήταν τα 58 έτη, και 4,4% είχαν κάθαρση κρεατινίνης <50 ml/min.

Το κύριο τελικό σημείο αποτελεσματικότητας, ο συνδυασμός συμπτωματικής ΠΕ, συμπτωματικής ΕΒΦΘ, επέκτασης συμπτωματικής επιπολής φλεβικής θρόμβωσης, επανεμφάνισης συμπτωματικής επιπολής φλεβικής θρόμβωσης ή θανάτου έως την Ημέρα 47, μειώθηκε σημαντικά από 5,9% σε ασθενείς με εικονικό φάρμακο σε 0,9% σε εκείνους που έλαβαν fondaparinux 2,5 mg (μείωση σχετικού κινδύνου: 85,2%, 95% CIs, 73,7% έως 91,7% [$p<0,001$]). Η συχνότητα εμφάνισης κάθε επιμέρους θρομβοεμβολικού επεισοδίου του κύριου τελικού σημείου, μειώθηκε επίσης σημαντικά στους ασθενείς υπό fondaparinux ως ακολούθως: συμπτωματική ΠΕ [0 (0%) vs 5 (0,3%) ($p=0,031$)], συμπτωματική ΕΒΦΘ [3 (0,2%) vs 18 (1,2%), μείωση σχετικού κινδύνου 83,4% ($p<0,001$)], επέκταση συμπτωματικής επιπολής φλεβικής θρόμβωσης [4 (0,3%) vs 51 (3,4%), μείωση σχετικού κινδύνου 92,2% ($p<0,001$)], επανεμφάνιση συμπτωματικής επιπολής φλεβικής θρόμβωσης [5 (0,3%) vs 24 (1,6%), μείωση σχετικού κινδύνου 79,2% ($p<0,001$)].

Τα ποσοστά θνησιμότητας ήταν χαμηλά και παρόμοια μεταξύ των θεραπευτικών ομάδων με 2 (0,1%) θανάτους στην ομάδα του fondaparinux έναντι 1 (0,1%) θανάτου στην ομάδα του εικονικού φαρμάκου.

Η αποτελεσματικότητα διατηρήθηκε έως την Ημέρα 77 και ήταν σταθερή σε όλες τις προκαθορισμένες υποομάδες, συμπεριλαμβανομένων των ασθενών με κίρσους και των ασθενών με επιπολής φλεβική θρόμβωση εντοπισμένη κάτω από το γόνατο.

Μείζων αιμορραγία κατά τη διάρκεια της θεραπείας εμφανίστηκε σε 1 (0,1%) ασθενή με fondaparinux και σε 1 (0,1%) ασθενή με εικονικό φάρμακο. Κλινικά σημαντική μη μείζων αιμορραγία εμφανίστηκε σε 5 (0,3%) ασθενείς με fondaparinux και σε 8 (0,5%) ασθενείς με εικονικό φάρμακο.

5.2 Φαρμακοκινητικές ιδιότητες

Απορρόφηση

Μετά την υποδόρια χορήγηση, το fondaparinux απορροφάται πλήρως και άμεσα (απόλυτη βιοδιαθεσιμότητα 100%). Μετά από εφάπαξ υποδόρια ένεση 2,5 mg fondaparinux σε νέους υγιείς εθελοντές, η μέγιστη συγκέντρωση στο πλάσμα (μέση $C_{max} = 0,34$ mg/l) επιτυγχάνεται 2 ώρες μετά τη δόση. Συγκεντρώσεις στο πλάσμα στο ήμισυ της μέσης τιμής του C_{max} επιτυγχάνονται 25 min μετά τη δόση.

Σε ηλικιωμένους υγιείς εθελοντές η φαρμακοκινητική του fondaparinux είναι γραμμική, όταν χορηγείται υποδορίως, στο δοσολογικό εύρος μεταξύ 2 και 8 mg. Μετά από εφάπαξ ημερήσια δόση, τα σταθερά επίπεδα στο πλάσμα επιτυγχάνονται μετά από 3 έως 4 ημέρες, με μία αύξηση του C_{max} και του AUC της τάξεως του 1,3.

Οι μέσες (CV%) φαρμακοκινητικές παράμετροι, σε σταθερά επίπεδα, όπως αξιολογήθηκαν μετά τη χορήγηση fondaparinux σε ασθενείς που υποβλήθηκαν σε αρθροπλαστική ισχίου και έλαβαν Arixtra 2,5 mg ημερησίως είναι: C_{max} (mg/l) – 0,39 (31%), T_{max} (h) – 2,8 (18%) και C_{min} (mg/l) – 0,14 (56%). Σε ασθενείς με κάταγμα ισχίου, σε συνδυασμό με τη μεγάλη τους ηλικία, οι συγκεντρώσεις σταθερής κατάστασης του fondaparinux στο πλάσμα είναι: C_{max} (mg/l) – 0,50 (32%), C_{min} (mg/l) – 0,19 (58%).

Κατανομή

Ο όγκος κατανομής του fondaparinux είναι περιορισμένος (7 – 11 litres). *In vitro*, το fondaparinux δεσμεύεται σημαντικά και εξειδικευμένα με την πρωτεΐνη της αντιθρομβίνης με δέσμευση σε δοσο-εξαρτώμενη συγκέντρωση πλάσματος (98,6% έως 97,0% στο εύρος συγκεντρώσεων από 0,5 έως 2 mg/l). Το fondaparinux δεν δεσμεύεται σημαντικά με τις άλλες πρωτεΐνες του πλάσματος, συμπεριλαμβανομένου του αιμοπεταλιακού παράγοντα 4 (PF4).

Εφόσον το fondaparinux δεν δεσμεύεται σημαντικά με τις πρωτεΐνες του πλάσματος, εκτός από την ΑΤΠΙ, δεν αναμένεται κάποια αλληλεπίδραση με άλλα φαρμακευτικά προϊόντα λόγω εκτόπισής του από τις πρωτεϊνικές θέσεις δέσμευσης.

Βιομετατροπή

Αν και δεν έχει αξιολογηθεί πλήρως, δεν υπάρχουν στοιχεία για το μεταβολισμό του fondaparinux και ιδιαίτερα για το σχηματισμό ενεργών μεταβολιτών.

Το fondaparinux δεν αναστέλλει τη δράση του κυτοχρώματος CYP450 (CYP1A2, CYP2A6, CYP2C9, CYP2C19, CYP2D6, CYP2E1 ή CYP3A4) *in vitro*. Επομένως, το fondaparinux δεν αναμένεται να αλληλεπιδρά με άλλα φαρμακευτικά προϊόντα *in vivo* λόγω παρεμβολής του στο μεταβολισμό μέσω κυτοχρώματος.

Απομάκρυνση

Ο χρόνος ημίσειας απέκκρισης ($t_{1/2}$) είναι περίπου 17 ώρες σε υγιή νεαρά άτομα και περίπου 21 ώρες σε υγιείς ηλικιωμένους. Το fondaparinux απεκκρίνεται σε ποσοστό 64 – 77 % από τα νεφρά, αμετάβλητο.

Ειδικές κατηγορίες ασθενών:

Παιδιά - Το fondaparinux δεν έχει μελετηθεί σε αυτό τον πληθυσμό για την πρόληψη των ΦΘΕ ή για τη θεραπεία επιπολής φλεβικής θρόμβωσης.

Ηλικιωμένοι ασθενείς - Η νεφρική λειτουργία πιθανόν μειώνεται με την πάροδο της ηλικίας και η ικανότητα απέκκρισης του fondaparinux πιθανόν να μειώνεται στους ηλικιωμένους. Σε ασθενείς ηλικίας άνω των 75 ετών, που υποβλήθηκαν σε ορθοπεδική χειρουργική επέμβαση, η τιμή της κάθαρσης κρεατινίνης είναι 1,2 έως 1,4 φορές μικρότερη σε σχέση με ασθενείς ηλικίας κάτω των 65 ετών.

Νεφρική ανεπάρκεια - Σε σύγκριση με ασθενείς με φυσιολογική νεφρική λειτουργία (κάθαρση κρεατινίνης > 80 ml/min), η κάθαρση κρεατινίνης είναι 1,2 έως 1,4 φορές μικρότερη σε ασθενείς με ήπια νεφρική ανεπάρκεια (κάθαρση κρεατινίνης 50 έως 80 ml/min) και κατά μέσο όρο 2 φορές

χαμηλότερη σε ασθενείς με μέτρια νεφρική ανεπάρκεια (κάθαρση κρεατινίνης 30 έως 50 ml/min). Στη σοβαρή νεφρική ανεπάρκεια (κάθαρση κρεατινίνης <30 ml/min), η κάθαρση του πλάσματος είναι περίπου 5 φορές μικρότερη από ότι στη φυσιολογική νεφρική λειτουργία. Οι συσχετιζόμενες τελικές τιμές του χρόνου ημίσειας ζωής είναι 29 ώρες σε ασθενείς με μέτρια και 72 ώρες σε ασθενείς με σοβαρή νεφρική ανεπάρκεια.

Φύλο - Δεν έχουν παρατηρηθεί διαφορές μεταξύ των δυο φύλων μετά την προσαρμογή ανάλογα με το σωματικό βάρος.

Φυλή - Φαρμακοκινητικές διαφορές που να οφείλονται στη φυλή δεν έχουν μελετηθεί επαρκώς. Όμως, μελέτες που πραγματοποιήθηκαν σε Ασιάτες (Γάπωνες), υγιείς εθελοντές, δεν αποκάλυψαν ένα διαφορετικό φαρμακοκινητικό προφίλ σε σύγκριση με Καυκάσιους, υγιείς εθελοντές. Παρομοίως, δεν παρατηρήθηκαν διαφορές στην κάθαρση κρεατινίνης μεταξύ έγχρωμων και Καυκάσιων ασθενών που υποβλήθηκαν σε ορθοπεδική επέμβαση.

Βάρος σώματος - Η κάθαρση του fondaparinux στο πλάσμα αυξάνεται με το βάρος του σώματος (9% αύξηση ανά 10 kg).

Ηπατική ανεπάρκεια – Μετά από εφάπαξ, υποδόρια δόση fondaparinux σε άτομα με μέτρια ηπατική ανεπάρκεια (Child-Pugh Κατηγορία Β), η συνολική (δηλαδή, δεσμευμένη και ελεύθερη) C_{max} και AUC μειώθηκαν κατά 22% και 39% αντίστοιχα, συγκριτικά με ατόμων που είχαν φυσιολογική ηπατική λειτουργία. Οι μικρότερες συγκεντρώσεις πλάσματος του fondaparinux αποδόθηκαν στην μειωμένη δέσμευση από την ΑΤΠ, εξ αιτίας μειωμένων συγκεντρώσεων ΑΤΠ στο πλάσμα σε άτομα με ηπατική ανεπάρκεια, με αποτέλεσμα αυξημένη νεφρική κάθαρση του fondaparinux. Κατά συνέπεια οι συγκεντρώσεις του ελεύθερου fondaparinux αναμένεται να παραμένουν αμετάβλητες σε ασθενείς με ήπια έως μέτρια ηπατική ανεπάρκεια και επομένως δεν απαιτείται ρύθμιση της δόσης με βάση την φαρμακοκινητική του.

Η φαρμακοκινητική του fondaparinux δεν έχει μελετηθεί σε ασθενείς με σοβαρή ηπατική ανεπάρκεια (βλέπε παραγράφους 4.2 και 4.4).

5.3 Προκλινικά δεδομένα για την ασφάλεια

Τα μη κλινικά δεδομένα δεν αποκαλύπτουν ιδιαίτερο κίνδυνο για τον άνθρωπο με βάση τις συμβατικές μελέτες φαρμακολογικής ασφάλειας, τοξικότητας επαναλαμβανόμενων δόσεων και γονοτοξικότητας. Οι μελέτες σε πειραματόζωα είναι ανεπαρκείς όσον αφορά την τοξικότητα στην αναπαραγωγή λόγω περιορισμένης έκθεσης.

6. ΦΑΡΜΑΚΕΥΤΙΚΕΣ ΠΛΗΡΟΦΟΡΙΕΣ

6.1 Κατάλογος εκδόχων

Χλωριούχο νάτριο
Ενέσιμο ύδωρ
Υδροχλωρικό οξύ
Υδροξείδιο του νατρίου

6.2 Ασυμβατότητες

Λόγω έλλειψης μελετών συμβατότητας, αυτό το φαρμακευτικό προϊόν δεν πρέπει να αναμιγνύεται με άλλα φαρμακευτικά προϊόντα.

6.3 Διάρκεια ζωής

3 χρόνια.

6.4 Ιδιαίτερες προφυλάξεις κατά την φύλαξη του προϊόντος

Φυλάσσετε σε θερμοκρασία μικρότερη των 25°C. Μην καταψύχετε.

6.5 Φύση και συστατικά του περιέκτη

Γυαλί τύπου I (1 ml) στο οποίο προσαρμόζεται βελόνα 27 gauge x 12,7 mm και μηχανισμό τερματισμού του εμβόλου από ελαστομερές βρωμοβουτύλιο ή χλωροβουτύλιο.

Το Agixtra διατίθεται σε συσκευασίες των 2, 7, 10 και 20 προγεμισμένων συρίγγων. Υπάρχουν δύο τύποι συρίγγων:

- σύριγγα με κίτρινο πάμα και αυτόματο σύστημα ασφάλειας
- σύριγγα με κίτρινο πάμα και χειροκίνητο σύστημα ασφαλείας

Μπορεί να μην κυκλοφορούν όλες οι συσκευασίες.

6.6 Ιδιαίτερες προφυλάξεις απόρριψης και άλλος χειρισμός

Η υποδόρια ένεση χορηγείται με τον ίδιο τρόπο όπως με την κλασσική σύριγγα.

Πριν τη χορήγηση τα παρεντερικά διαλύματα θα πρέπει να ελέγχονται οπτικά για την ύπαρξη σωματιδίων και την αλλοίωση του χρώματος.

Οδηγίες για την αυτοχορήγηση αναφέρονται στο Φύλλο Οδηγιών Χρήσης.

Το σύστημα προστασίας από τη βελόνα των προγεμισμένων συρίγγων του Agixtra σχεδιάστηκε με ένα σύστημα ασφαλείας για την προστασία από τραυματισμό από το τρύπημα της βελόνας μετά την ένεση.

Κάθε αχρησιμοποίητο φαρμακευτικό προϊόν ή υπόλειμμα πρέπει να απορρίπτεται σύμφωνα με τις κατά τόπους ισχύουσες σχετικές διατάξεις.

7. ΚΑΤΟΧΟΣ ΤΗΣ ΑΔΕΙΑΣ ΚΥΚΛΟΦΟΡΙΑΣ

Aspen Pharma Trading Limited
3016 Lake Drive
Citywest Business Campus
Dublin 24
Ιρλανδία

8. ΑΡΙΘΜΟΣ(ΟΙ) ΚΥΚΛΟΦΟΡΙΑΣ

EU/1/02/206/005-008
EU/1/02/206/024
EU/1/02/206/025
EU/1/02/206/026

9. ΗΜΕΡΟΜΗΝΙΑ ΠΡΩΤΗΣ ΕΓΚΡΙΣΗΣ / ΑΝΑΝΕΩΣΗΣ ΤΗΣ ΑΔΕΙΑΣ

Ημερομηνία πρώτης έγκρισης: 21 Μαρτίου 2002
Ημερομηνία τελευταίας ανανέωσης: 21 Μαρτίου 2007

10. ΗΜΕΡΟΜΗΝΙΑ ΑΝΑΘΕΩΡΗΣΗΣ ΤΟΥ ΚΕΙΜΕΝΟΥ

Λεπτομερή πληροφοριακά στοιχεία για το παρόν φαρμακευτικό προϊόν είναι διαθέσιμα στον δικτυακό τόπο του Ευρωπαϊκού Οργανισμού Φαρμάκων <http://www.ema.europa.eu/>.

1. ΟΝΟΜΑΣΙΑ ΤΟΥ ΦΑΡΜΑΚΕΥΤΙΚΟΥ ΠΡΟΪΟΝΤΟΣ

Arixtra 2,5 mg/0,5 ml ενέσιμο διάλυμα, προγεμισμένη σύριγγα.

2. ΠΟΙΟΤΙΚΗ ΚΑΙ ΠΟΣΟΤΙΚΗ ΣΥΝΘΕΣΗ

Κάθε προγεμισμένη σύριγγα (0,5 ml) περιέχει 2,5 mg fondaparinux sodium.

Έκδοχα με γνωστές δράσεις: Περιέχει λιγότερο από 1 mmol νατρίου (23 mg) ανά δόση και επομένως είναι ουσιαστικά ελεύθερο νατρίου.

Για τον πλήρη κατάλογο των εκδόχων, βλ. παράγραφο 6.1.

3. ΦΑΡΜΑΚΟΤΕΧΝΙΚΗ ΜΟΡΦΗ

Ενέσιμο διάλυμα.

Το διάλυμα είναι ένα διαυγές και άχρωμο υγρό.

4. ΚΛΙΝΙΚΕΣ ΠΛΗΡΟΦΟΡΙΕΣ

4.1 Θεραπευτικές ενδείξεις

Πρόληψη Φλεβικών Θρομβοεμβολικών Επεισοδίων (ΦΘΕ) σε ενήλικες που υποβλήθηκαν σε μείζονα ορθοπεδική χειρουργική επέμβαση των κάτω άκρων όπως κάταγμα ισχίου, ολική αρθροπλαστική ισχίου ή γόνατος.

Πρόληψη Φλεβικών Θρομβοεμβολικών Επεισοδίων (ΦΘΕ) σε ενήλικες που υποβλήθηκαν σε χειρουργική επέμβαση κοιλίας και οι οποίοι κρίνονται υψηλού κινδύνου για θρομβοεμβολικές επιπλοκές, όπως οι ασθενείς που υποβλήθηκαν σε χειρουργική επέμβαση καρκίνου κοιλίας (βλέπε παράγραφο 5.1).

Πρόληψη Φλεβικών Θρομβοεμβολικών Επεισοδίων (ΦΘΕ) σε ενήλικες παθολογικούς (μη χειρουργικούς) ασθενείς που κρίνεται ότι βρίσκονται σε υψηλό κίνδυνο ΦΘΕ και που είναι κατακεκλιμμένοι λόγω οξείας νόσου όπως καρδιακή ανεπάρκεια και/ή οξεία αναπνευστική διαταραχή και/ή οξεία λοιμώδη ή φλεγμονώδη ασθένεια.

Θεραπεία ασταθούς στηθάγχης ή εμφράγματος μυοκαρδίου χωρίς ανάσπαση του διαστήματος ST (UA/NSTEMI) σε ενήλικες στους οποίους δεν ενδείκνυται επείγουσα (< 120 λεπτά) επεμβατική αντιμετώπιση (PCI) (βλέπε παραγράφους 4.4 και 5.1).

Θεραπεία του εμφράγματος μυοκαρδίου με ανάσπαση του διαστήματος ST (STEMI) σε ενήλικες που λαμβάνουν θρομβολυτικά ή που αρχικά δεν πρόκειται να λάβουν άλλο είδος θεραπείας επαναϊμάτωσης.

Αντιμετώπιση ενηλίκων με οξεία συμπτωματική αυτόματη επιτολής φλεβική θρόμβωση των κάτω άκρων, χωρίς συνύπαρξη εν τω βάθει φλεβικής θρόμβωσης (βλέπε παραγράφους 4.2 και 5.1).

4.2 Δοσολογία και τρόπος χορήγησης

Δοσολογία

Ασθενείς που υποβλήθηκαν σε μείζονα ορθοπεδική επέμβαση ή χειρουργική επέμβαση κοιλίας

Η συνιστώμενη δόση του fondaparinux είναι 2,5 mg μία φορά την ημέρα, χορηγούμενη μετεγχειρητικά με υποδόρια ένεση.

Η αρχική δόση θα πρέπει να δίνεται 6 ώρες μετά το τέλος της επέμβασης, υπό την προϋπόθεση ότι έχει ολοκληρωθεί η αιμόσταση.

Η θεραπεία θα πρέπει να συνεχιστεί μέχρι να ελαχιστοποιηθεί ο κίνδυνος φλεβικού θρομβοεμβολικού επεισοδίου, συνήθως μέχρι την κινητοποίηση του ασθενούς και τουλάχιστον 5 έως 9 ημέρες μετά την επέμβαση. Η εμπειρία έδειξε ότι σε ασθενείς που έχουν υποβληθεί σε επέμβαση κατάγματος ισχίου, ο κίνδυνος ΦΘΕ παραμένει και μετά τις 9 ημέρες από την επέμβαση. Σε αυτούς τους ασθενείς η παρατεταμένη προφυλακτική χρήση fondaparinux θα πρέπει να λαμβάνεται υπόψη για ένα επιπλέον διάστημα μέχρι 24 ημέρες (βλέπε παράγραφο 5.1).

Παθολογικοί (μη χειρουργικοί) ασθενείς που παρουσιάζουν υψηλό κίνδυνο εμφάνισης θρομβοεμβολικών επιπλοκών με βάση την αξιολόγηση του ατομικού κινδύνου

Η συνιστώμενη δόση του fondaparinux είναι 2,5 mg μία φορά την ημέρα, χορηγούμενη με υποδόρια ένεση. Διάρκεια της αγωγής από 6 έως 14 ημέρες έχει μελετηθεί κλινικά σε παθολογικούς (μη χειρουργικούς) ασθενείς (βλέπε παράγραφο 5.1).

Θεραπεία ασταθούς στηθάγχης/εμφράγματος του μυοκαρδίου χωρίς ανάσπαση του διαστήματος ST (UA/NSTEMI)

Η συνιστώμενη δόση του fondaparinux είναι 2,5 mg μία φορά την ημέρα, χορηγούμενη με υποδόρια ένεση. Η θεραπεία θα πρέπει να ξεκινά όσο το δυνατόν συντομότερα μετά τη διάγνωση και να συνεχίζεται για ένα μέγιστο 8 ημερών ή μέχρι την έξοδο του ασθενούς από το νοσοκομείο, εάν αυτό συμβεί νωρίτερα.

Εάν κάποιος ασθενής πρόκειται να υποβληθεί σε διαδερμική στεφανιαία παρέμβαση (PCI), θα πρέπει κατά τη διάρκεια της PCI να του χορηγείται μη κλασματοποιημένη ηπαρίνη (UFH), σύμφωνα με την συνήθη πρακτική, λαμβάνοντας υπόψη τον ενδεχόμενο κίνδυνο του ασθενούς για αιμορραγία, συμπεριλαμβάνοντας και το χρόνο που έχει μεσολαβήσει από την τελευταία δόση του fondaparinux (βλέπε παράγραφο 4.4). Ο χρόνος της επανέναρξης της υποδόριας χορήγησης fondaparinux μετά την αφαίρεση του θηκαριού επαφίεται στην κρίση του θεράποντος ιατρού. Στην πιλοτική κλινική μελέτη σε ασθενείς με UA/NSTEMI, η θεραπεία με fondaparinux δεν ξεκινούσε νωρίτερα των 2 ωρών από την αφαίρεση του θηκαριού.

Θεραπεία του εμφράγματος μυοκαρδίου με ανάσπαση του διαστήματος ST (STEMI)

Η συνιστώμενη δόση του fondaparinux είναι 2,5 mg μία φορά την ημέρα. Η πρώτη δόση του fondaparinux χορηγείται ενδοφλεβίως και οι επόμενες δόσεις χορηγούνται μέσω υποδόριας ένεσης. Η θεραπεία θα πρέπει να ξεκινά όσο το δυνατόν συντομότερα μετά τη διάγνωση και να συνεχίζεται για ένα μέγιστο 8 ημερών ή μέχρι την έξοδο του ασθενούς από το νοσοκομείο, εάν αυτό συμβεί νωρίτερα.

Εάν κάποιος ασθενής πρόκειται να υποβληθεί σε μη πρωτογενή PCI, θα πρέπει κατά τη διάρκεια της PCI να του χορηγείται μη κλασματοποιημένη ηπαρίνη (UFH), σύμφωνα με την συνήθη πρακτική, λαμβάνοντας υπόψη τον ενδεχόμενο κίνδυνο του ασθενούς για αιμορραγία, συμπεριλαμβάνοντας και το χρόνο που έχει μεσολαβήσει από την τελευταία δόση του fondaparinux (βλέπε παράγραφο 4.4). Ο χρόνος της επανέναρξης της υποδόριας χορήγησης fondaparinux μετά την αφαίρεση του θηκαριού επαφίεται στην κρίση του θεράποντος ιατρού. Στην πιλοτική κλινική μελέτη σε ασθενείς με STEMI, η θεραπεία με fondaparinux δεν ξεκινούσε νωρίτερα των 3 ωρών από την αφαίρεση του θηκαριού.

- *Ασθενείς που πρόκειται να υποβληθούν σε επέμβαση αορτοστεφανιαίας παράκαμψης (CABG)*
Σε ασθενείς με STEMI ή UA/NSTEMI που πρόκειται να υποβληθούν σε επέμβαση αορτοστεφανιαίας παράκαμψης (CABG), το fondaparinux εάν είναι δυνατόν, δεν θα πρέπει να χορηγείται κατά τη διάρκεια των 24 ωρών πριν την επέμβαση και η χορήγησή του μπορεί να ξεκινήσει ξανά 48 ώρες μετά την επέμβαση.

Θεραπεία επιπολής φλεβικής θρόμβωσης

Η συνιστώμενη δόση του fondaparinux είναι 2,5 mg μία φορά ημερησίως, χορηγούμενη με υποδόρια ένεση. Ασθενείς υποψήφιοι για να λάβουν θεραπεία με fondaparinux 2,5 mg, είναι οι ασθενείς που πάσχουν από οξεία, συμπτωματική, μεμονωμένη, αυτόματη επιπολής φλεβική θρόμβωση των κάτω άκρων, μήκους τουλάχιστον 5 cm, η οποία είναι διαγνωσμένη με υπερηχογραφικό έλεγχο ή άλλες

αντικειμενικές μεθόδους. Η έναρξη της θεραπείας θα πρέπει να γίνεται το συντομότερο δυνατόν μετά τη διάγνωση και μετά τον αποκλεισμό συνύπαρξης εν τω βάθει φλεβικής θρόμβωσης ή επιπολής φλεβικής θρόμβωσης εντός 3 cm από τη σαφηνομηριαία συμβολή. Η αγωγή πρέπει να συνεχίζεται για τουλάχιστον 30 ημέρες και για ένα μέγιστο έως και 45 ημερών σε ασθενείς υψηλού κινδύνου για θρομβοεμβολικές επιπλοκές (βλέπε παραγράφους 4.4 και 5.1). Στους ασθενείς μπορεί να συστήνεται να κάνουν μόνοι τους την ένεση του φαρμάκου, εάν κρίνεται ότι έχουν τη διάθεση και τη δυνατότητα να το κάνουν. Οι γιατροί θα πρέπει να παρέχουν σαφείς οδηγίες για τον τρόπο με τον οποίο ο ασθενής θα πρέπει να κάνει την ένεση.

- *Ασθενείς που πρόκειται να υποβληθούν σε χειρουργική επέμβαση ή άλλες επεμβατικές διαδικασίες*
Σε ασθενείς με επιπολής φλεβική θρόμβωση που πρόκειται να υποβληθούν σε χειρουργική επέμβαση ή άλλες επεμβατικές διαδικασίες, το fondaparinux, όπου αυτό είναι δυνατόν, δεν θα πρέπει να χορηγείται κατά τη διάρκεια των 24 ωρών πριν την επέμβαση. Το fondaparinux μπορεί να επαναχορηγηθεί τουλάχιστον 6 ώρες μετά την χειρουργική επέμβαση, υπό την προϋπόθεση ότι έχει επιτευχθεί αιμόσταση.

Ειδικές κατηγορίες ασθενών

Πρόληψη ΦΘΕ μετά από χειρουργική επέμβαση

Σε ασθενείς που υποβλήθηκαν σε χειρουργική επέμβαση η χορήγηση της πρώτης δόσης του fondaparinux σε ασθενείς ηλικίας ≥ 75 ετών και/ή βάρους σώματος < 50 kg και/ή με νεφρική ανεπάρκεια με κάθαρση κρεατινίνης μεταξύ 20 και 50 ml/min θα πρέπει να γίνεται με αυστηρή τήρηση του καθορισμένου χρόνου χορήγησης της πρώτης δόσης.

Η πρώτη χορήγηση του fondaparinux δεν θα πρέπει να γίνεται νωρίτερα από 6 ώρες μετά το τέλος της επέμβασης. Η ένεση δεν θα πρέπει να γίνεται εάν δεν έχει ολοκληρωθεί η αιμόσταση (βλέπε παράγραφο 4.4).

Νεφρική ανεπάρκεια

- *Προφύλαξη από ΦΘΕ* - Το fondaparinux δεν θα πρέπει να χρησιμοποιείται σε ασθενείς με κάθαρση κρεατινίνης < 20 ml/min (βλέπε παράγραφο 4.3). Σε ασθενείς με κάθαρση κρεατινίνης μεταξύ 20 και 50 ml/min, η δόση θα πρέπει να μειώνεται σε 1,5 mg μία φορά την ημέρα. Δεν απαιτείται μείωση της δοσολογίας σε ασθενείς με ήπια νεφρική δυσλειτουργία (κάθαρση κρεατινίνης > 50 ml/min).
- *Θεραπεία UA/NSTEMI και STEMI* - Το fondaparinux δεν θα πρέπει να χορηγείται σε ασθενείς με κάθαρση κρεατινίνης < 20 ml/min (βλέπε παράγραφο 4.3). Για ασθενείς με κάθαρση κρεατινίνης > 20 ml/min δεν απαιτείται μείωση της δόσης.
- *Θεραπεία επιπολής φλεβικής θρόμβωσης* - Το fondaparinux δεν θα πρέπει να χρησιμοποιείται σε ασθενείς με κάθαρση κρεατινίνης < 20 ml/min (βλέπε παράγραφο 4.3). Η δόση πρέπει να μειώνεται σε 1,5 mg άπαξ ημερησίως σε ασθενείς με κάθαρση κρεατινίνης μεταξύ 20 και 50 ml/min (βλέπε παραγράφους 4.4 και 5.2). Σε ασθενείς με ήπια νεφρική δυσλειτουργία (κάθαρση κρεατινίνης > 50 ml/min) δεν απαιτείται μείωση δοσολογίας. Η ασφάλεια και η αποτελεσματικότητα του 1,5 mg δεν έχει μελετηθεί (βλέπε παράγραφο 4.4.)

Ηπατική ανεπάρκεια

- *Πρόληψη ΦΘΕ* - - Δεν χρειάζεται προσαρμογή της δοσολογίας σε ασθενείς με ήπια ή μέτρια ηπατική ανεπάρκεια. Σε ασθενείς με σοβαρή ηπατική ανεπάρκεια, το fondaparinux θα πρέπει να χρησιμοποιείται με προσοχή καθώς αυτή η ομάδα ασθενών δεν έχει μελετηθεί (βλέπε παραγράφους 4.4 και 5.2).
- *Θεραπεία επιπολής φλεβικής θρόμβωσης* - Η ασφάλεια και η αποτελεσματικότητα του fondaparinux σε ασθενείς με σοβαρή ηπατική δυσλειτουργία δεν έχει μελετηθεί, επομένως το fondaparinux δεν συνιστάται για χρήση σε αυτούς τους ασθενείς (βλέπε παράγραφο 4.4).

Παιδιά - Το fondaparinux δεν συνιστάται για χρήση σε παιδιά ηλικίας κάτω των 17 ετών, λόγω απουσίας στοιχείων ασφάλειας και αποτελεσματικότητας.

Χαμηλό σωματικό βάρος

- *Πρόληψη ΦΘΕ* – Ασθενείς με σωματικό βάρος <50 kg έχουν αυξημένο κίνδυνο αιμορραγίας. Η απέκκριση του fondaparinux ελαττώνεται με τη μείωση του σωματικού βάρους. Το fondaparinux θα πρέπει να χρησιμοποιείται με προσοχή στους ασθενείς αυτούς (βλέπε παράγραφο 4.4).
- *Θεραπεία επιπολής φλεβικής θρόμβωσης* - Η ασφάλεια και αποτελεσματικότητα του fondaparinux σε ασθενείς με σωματικό βάρος μικρότερο των 50 kg δεν έχει μελετηθεί. Συνεπώς, δεν συνιστάται η χρήση του fondaparinux στους ασθενείς αυτούς (βλέπε παράγραφο 4.4).

Τρόπος χορήγησης

- *Υποδόρια χορήγηση*
Το fondaparinux χορηγείται με υποδόρια ένεση ενώ ο ασθενής είναι σε κατάκλιση. Οι περιοχές της ένεσης θα πρέπει να εναλλάσσονται μεταξύ του αριστερού και του δεξιού προσθιοπλάγιου και αριστερού και δεξιού οπισθοπλάγιου κοιλιακού τοιχώματος. Για την αποφυγή απώλειας φαρμάκου όταν χρησιμοποιείτε την προγεμισμένη σύριγγα, μην απομακρύνετε τη φυσαλίδα αέρος από τη σύριγγα πριν την ένεση. Η βελόνα πρέπει να εισέρχεται κάθετα, σε όλο της το μήκος, στη δερματική πτυχή που δημιουργείται μεταξύ του δείκτη και του αντίχειρα. Η πτυχή του δέρματος πρέπει να διατηρείται καθ' όλη τη διάρκεια της έγχυσης.
- *Ενδοφλέβια χορήγηση (πρώτη δόση μόνο σε ασθενείς με STEMI)*
Η ενδοφλέβια χορήγηση θα πρέπει να γίνεται μέσω μιας υπάρχουσας ενδοφλέβιας γραμμής, είτε απευθείας είτε χρησιμοποιώντας έναν μικρό σάκο με μικρή ποσότητα (25 ή 50 ml) φυσιολογικού ορού 0,9%. Για την αποφυγή της απώλειας φαρμάκου, όταν χρησιμοποιείτε την προγεμισμένη σύριγγα μην απομακρύνετε τη φυσαλίδα αέρος από τη σύριγγα πριν την ένεση. Ο ενδοφλέβιος καθετήρας θα πρέπει να ξεπλένεται καλά με φυσιολογικό ορό μετά την ένεση, ώστε να διασφαλίζεται ότι έχει χορηγηθεί όλο το φαρμακευτικό προϊόν. Εάν χορηγείται μέσω μικρού σάκου, η έγχυση θα πρέπει να γίνεται σε διάστημα 1-2 λεπτών.

Για επιπρόσθετες οδηγίες σχετικά με τη χρήση, το χειρισμό και την απόρριψη βλέπε παράγραφο 6.6.

4.3 Αντενδείξεις

- γνωστή υπερευαισθησία στη δραστική ουσία ή σε κάποιο από τα έκδοχα που αναφέρονται στην παράγραφο 6.1
- κλινικά σοβαρή, ενεργός αιμορραγία
- οξεία βακτηριδιακή ενδοκαρδίτιδα
- σοβαρή νεφρική ανεπάρκεια που ορίζεται από κάθαρση κρεατινίνης <20 ml/min

4.4 Ειδικές προειδοποιήσεις και προφυλάξεις κατά τη χρήση

Το fondaparinux δεν πρέπει να χορηγείται ενδομυϊκά.

Αιμορραγία

Το fondaparinux θα πρέπει να χρησιμοποιείται με προσοχή σε ασθενείς με αυξημένο κίνδυνο αιμορραγίας, όπως αυτούς με συγγενείς ή επίκτητες αιμορραγικές διαταραχές (π.χ. αριθμός αιμοπεταλίων <50.000/mm³), ενεργό ελκώδη γαστρεντερική νόσο και πρόσφατη ενδοκρανιακή αιμορραγία ή αμέσως μετά από χειρουργικές επεμβάσεις στον εγκέφαλο, το νωτιαίο μυελό ή τους οφθαλμούς και σε ειδικές κατηγορίες ασθενών, όπως φαίνεται παρακάτω.

Για την πρόληψη ΦΘΕ - Φαρμακευτικοί παράγοντες οι οποίοι μπορούν να αυξήσουν τον κίνδυνο αιμορραγίας δεν θα πρέπει να συγχωρηθούν με το fondaparinux. Αυτοί οι παράγοντες συμπεριλαμβάνουν διισιρουδίνη, ινωδολυτικούς παράγοντες, ανταγωνιστές των υποδοχέων της

γλυκοπρωτεΐνης IIb/IIIa, ηπαρίνη, ηπαρινοειδή, ή Ηπαρίνη Χαμηλού Μοριακού Βάρους (HXMB). Όπου απαιτείται ταυτόχρονη αγωγή με ανταγωνιστές βιταμίνης K, αυτή θα πρέπει να χορηγείται σύμφωνα με τις οδηγίες της παραγράφου 4.5. Άλλα αντιαιμοπεταλιακά φαρμακευτικά προϊόντα (ακετυλοσαλικυλικό οξύ, διπυριδαμόλη ή σουλφυρυραζόνη, τικλοπιδίνη ή κλοπιδογρέλη) και Μη Στεροειδή Αντιφλεγμονώδη Φάρμακα θα πρέπει να χορηγούνται με προσοχή. Εάν η συγχορήγηση είναι απαραίτητη, απαιτείται στενή παρακολούθηση.

Για τη θεραπεία UA/NSTEMI και STEMI - Το fondaparinux θα πρέπει να χρησιμοποιείται με προσοχή σε ασθενείς που λαμβάνουν ταυτόχρονα άλλους παράγοντες που αυξάνουν τον κίνδυνο αιμορραγίας (όπως αναστολείς GPIIb/IIIa ή θρομβολυτικά).

Για θεραπεία επιπολής φλεβικής θρόμβωσης – Το fondaparinux θα πρέπει να χρησιμοποιείται με προσοχή σε ασθενείς που λαμβάνουν ταυτόχρονα άλλα φάρμακα τα οποία αυξάνουν τον κίνδυνο αιμορραγίας.

PCI και κίνδυνος θρόμβωσης του οδηγού καθετήρα

Σε ασθενείς με STEMI που υποβάλλονται σε πρωτογενή PCI, η χρήση fondaparinux πριν την PCI και κατά τη διάρκεια αυτής, δεν συνιστάται. Ομοίως, σε ασθενείς με UA/NSTEMI με απειλητικές για τη ζωή καταστάσεις που απαιτούν επείγουσα επαναγγείωση, η χρήση του fondaparinux πριν την PCI και κατά τη διάρκεια αυτής, δεν συνιστάται. Αυτοί είναι οι ασθενείς με ανθεκτική ή υποτροπιάζουσα στηθάγχη σχετιζόμενη με δυναμικές μεταβολές του διαστήματος ST, καρδιακή ανεπάρκεια, απειλητικές για τη ζωή αρρυθμίες ή αιμοδυναμική αστάθεια.

Σε ασθενείς με UA/NSTEMI και STEMI που υποβάλλονται σε μη πρωτογενή PCI, η χρήση του fondaparinux ως μοναδικού αντιπηκτικού παράγοντα κατά τη διάρκεια της PCI δεν συνιστάται λόγω αυξημένου κινδύνου θρόμβωσης του οδηγού καθετήρα (βλέπε κλινικές μελέτες, παράγραφο 5.1). Επομένως θα πρέπει να χορηγείται συμπληρωματικά UFH, κατά τη διάρκεια μη πρωτογενούς PCI σύμφωνα με την συνήθη πρακτική (βλέπε δοσολογία στη παράγραφο 4.2).

Ασθενείς με επιπολής φλεβική θρόμβωση

Πριν την έναρξη της θεραπείας με fondaparinux, θα πρέπει να επιβεβαιώνεται η παρουσία επιπολής φλεβικής θρόμβωσης σε απόσταση μεγαλύτερη των 3 cm από τη σαφηνομηριαία συμβολή, ενώ η συνύπαρξη εν τω βάθει φλεβικής θρόμβωσης θα πρέπει να αποκλείεται με υπερηχογράφημα συμπίεσης ή άλλες αντικειμενικές μεθόδους. Δεν υπάρχουν διαθέσιμα δεδομένα ως προς τη χρήση του fondaparinux 2,5 mg σε ασθενείς με επιπολής φλεβική θρόμβωση με συνύπαρξη εν τω βάθει φλεβικής θρόμβωσης ή με επιπολής φλεβική θρόμβωση σε απόσταση μικρότερη από 3 cm από τη σαφηνομηριαία συμβολή (βλέπε παραγράφους 4.2 και 5.1).

Η ασφάλεια και η αποτελεσματικότητα του fondaparinux 2,5 mg δεν έχει μελετηθεί στις παρακάτω ομάδες ασθενών: ασθενείς με επιπολής φλεβική θρόμβωση μετά από σκληροθεραπεία ή ως επιπλοκή μιας ενδοφλέβιας γραμμής, ασθενείς με ιστορικό επιπολής φλεβικής θρόμβωσης εντός των τελευταίων 3 μηνών, ασθενείς με ιστορικό φλεβικής θρομβοεμβολικής νόσου εντός των τελευταίων 6 μηνών ή ασθενείς με ενεργό καρκίνο (βλέπε παραγράφους 4.2 και 5.1).

Νωτιαία / Επισκληρίδιος αναισθησία

Σε ασθενείς που υποβλήθηκαν σε μείζονα ορθοπεδική χειρουργική επέμβαση η σύγχρονη χορήγηση fondaparinux και νωτιαίας/επισκληρίδιας αναισθησίας ή οσφυονωτιαίας παρακέντησης δεν μπορεί να αποκλείσει την δημιουργία νωτιαίων ή επισκληρίδιων αιματωμάτων τα οποία μπορεί να οδηγήσουν σε μακρόχρονη ή μόνιμη παράλυση. Ο κίνδυνος εμφάνισης αυτών των σπάνιων περιστατικών μπορεί να είναι υψηλότερος με τη μετεγχειρητική χρήση επισκληρίδιων καθετήρων ή τη σύγχρονη χρήση άλλων φαρμακευτικών προϊόντων που επηρεάζουν την αιμόσταση.

Ηλικιωμένοι ασθενείς

Τα ηλικιωμένα άτομα έχουν αυξημένο κίνδυνο αιμορραγίας. Επειδή η νεφρική λειτουργία, γενικά, ελαττώνεται με την ηλικία, οι ηλικιωμένοι ασθενείς μπορεί να εμφανίσουν μειωμένη απέκκριση και αύξηση στην έκθεση στο fondaparinux (βλέπε παράγραφο 5.2). Το fondaparinux θα πρέπει να χρησιμοποιείται με προσοχή σε ηλικιωμένους ασθενείς (βλέπε παράγραφο 4.2).

Χαμηλό σωματικό βάρος

- *Πρόληψη ΦΘΕ και θεραπεία UA/NSTEMI και STEMI* - Ασθενείς με σωματικό βάρος <50 kg έχουν αυξημένο κίνδυνο αιμορραγίας. Η απέκκριση του fondaparinux ελαττώνεται με το σωματικό βάρος. Το fondaparinux θα πρέπει να χρησιμοποιείται με προσοχή σε αυτούς τους ασθενείς (βλέπε παράγραφο 4.2)
- *Θεραπεία επιπολής φλεβικής θρόμβωσης* – Δεν υπάρχουν διαθέσιμα κλινικά δεδομένα για τη χρήση του fondaparinux στη θεραπεία της επιπολής φλεβικής θρόμβωσης σε ασθενείς με σωματικό βάρος μικρότερο των 50 kg. Συνεπώς, δεν συνιστάται η χρήση του fondaparinux στους ασθενείς αυτούς (βλέπε παράγραφο 4.2).

Νεφρική ανεπάρκεια

Το fondaparinux είναι γνωστό ότι απεκκρίνεται κυρίως από τους νεφρούς.

- *Προφύλαξη από ΦΘΕ* - Ασθενείς με κάθαρση κρεατινίνης <50 mL/min έχουν αυξημένο κίνδυνο αιμορραγίας και η αγωγή χρειάζεται προσοχή (βλέπε παραγράφους 4.2, 4.3 και 5.2). Υπάρχουν διαθέσιμα περιορισμένα κλινικά δεδομένα από ασθενείς με κάθαρση κρεατινίνης μικρότερη από 30 ml/min.
- *Θεραπεία UA/NSTEMI και STEMI* Για την αντιμετώπιση των UA/NSTEMI και STEMI, τα διαθέσιμα κλινικά δεδομένα σχετικά με τη χρήση του fondaparinux 2,5 mg μία φορά την ημέρα σε ασθενείς με κάθαρση κρεατινίνης μεταξύ 20 και 30 ml/min, είναι περιορισμένα. Επομένως, ο ιατρός θα πρέπει να κρίνει εάν το όφελος της θεραπείας υπερτερεί του κινδύνου (βλέπε παραγράφους 4.2 και 4.3).
- *Θεραπεία επιπολής φλεβικής θρόμβωσης* – Το fondaparinux δεν θα πρέπει να χρησιμοποιείται σε ασθενείς με κάθαρση κρεατινίνης <20 ml/min (βλέπε παράγραφο 4.3). Η δόση πρέπει να μειώνεται σε 1,5 mg άπαξ ημερησίως σε ασθενείς με κάθαρση κρεατινίνης μεταξύ 20 και 50 ml/min (βλέπε παραγράφους 4.2 και 5.2). Η ασφάλεια και αποτελεσματικότητα του 1,5 mg δεν έχει μελετηθεί.

Σοβαρή ηπατική ανεπάρκεια

- *Πρόληψη ΦΘΕ και θεραπεία UA/NSTEMI και STEMI* - Δεν χρειάζεται προσαρμογή της δοσολογίας του fondaparinux. Όμως, η χρήση του fondaparinux θα πρέπει να γίνεται με προσοχή επειδή υπάρχει αυξημένος κίνδυνος αιμορραγίας λόγω της ανεπάρκειας των παραγόντων πήξεως σε ασθενείς με σοβαρή ηπατική ανεπάρκεια (βλέπε παράγραφο 4.2).
- *Θεραπεία επιπολής φλεβικής θρόμβωσης* - Δεν υπάρχουν διαθέσιμα κλινικά δεδομένα για τη χρήση του fondaparinux στη θεραπεία της επιπολής φλεβικής θρόμβωσης σε ασθενείς με σοβαρή ηπατική δυσλειτουργία. Συνεπώς, δεν συνιστάται η χρήση του fondaparinux στους ασθενείς αυτούς (βλέπε παράγραφο 4.2).

Ασθενείς με Ηπαρινο-Εξαρτώμενη Θρομβοκυτοπενία

Το fondaparinux θα πρέπει να χρησιμοποιείται με προσοχή σε ασθενείς με ιστορικό θρομβοκυτοπενίας από ηπαρίνη. Η αποτελεσματικότητα και η ασφάλεια του fondaparinux δεν έχει μελετηθεί συστηματικά στην θρομβοκυτοπενία από ηπαρίνη τύπου II. Το fondaparinux δεν δεσμεύεται στον αιμοπεταλιακό παράγοντα 4 και δεν παρουσιάζει συνήθως διασταυρούμενη αντίδραση με τον ορό ασθενών με Ηπαρινο-Εξαρτώμενη Θρομβοκυτοπενία (HIT) τύπου II. Ωστόσο έχουν ληφθεί σπάνιες αυθόρμητες αναφορές για HIT σε ασθενείς που ελάμβαναν fondaparinux.

Αλλεργία στο λάτεξ

Το προστατευτικό της βελόνας της προγεμισμένης σύριγγας μπορεί να περιέχει ξηρό φυσικό ελαστικό από λάτεξ το οποίο δυνητικά μπορεί να προκαλέσει αλλεργικές αντιδράσεις σε άτομα με ευαισθησία στο λάτεξ.

4.5 Αλληλεπιδράσεις με άλλα φαρμακευτικά προϊόντα και άλλες μορφές αλληλεπίδρασης

Ο κίνδυνος αιμορραγίας μπορεί να επιδεινωθεί μετά από συγχορήγηση του fondaparinux με άλλους φαρμακευτικούς παράγοντες που μπορεί να αυξήσουν τον κίνδυνο αιμορραγίας (βλέπε παράγραφο 4.4).

Αντιπηκτικά που χορηγούνται από το στόμα (βαρφαρίνη), αναστολείς των αιμοπεταλίων (ακετυλοσαλικυλικό οξύ), μη στεροειδή αντιφλεγμονώδη φάρμακα (πιροξικάμη) και η διγοξίνη δεν επηρεάζουν τη φαρμακοκινητική του fondaparinux. Η δόση του fondaparinux (10 mg) στις μελέτες αλληλεπίδρασης ήταν μεγαλύτερη από τη συνιστώμενη δόση για τις παρούσες ενδείξεις. Το fondaparinux δεν επηρεάζει την δραστικότητα INR της βαρφαρίνης, ούτε το χρόνο αιμορραγίας κατά τη θεραπεία με ακετυλοσαλικυλικό οξύ ή με πιροξικάμη, ούτε τη φαρμακοκινητική της διγοξίνης σε σταθερή κατάσταση.

Συμπληρωματική αγωγή με άλλο αντιπηκτικό φαρμακευτικό προϊόν

Εάν πρόκειται να αρχίσει συμπληρωματική αγωγή με ηπαρίνη ή Ηπαρίνη Χαμηλού Μοριακού Βάρους, η πρώτη ένεση θα πρέπει, ως γενικός κανόνας, να γίνεται μία μέρα μετά την τελευταία ένεση fondaparinux.

Εάν απαιτείται να ακολουθήσει αγωγή με ανταγωνιστή της βιταμίνης K, η αγωγή με fondaparinux θα πρέπει να συνεχιστεί μέχρι να επιτευχθούν οι ζητούμενες τιμές INR.

4.6 Γονιμότητα, κύηση και γαλουχία

Κύηση

Δεν υπάρχουν επαρκή στοιχεία από τη χρήση του fondaparinux σε έγκυες γυναίκες. Μελέτες σε πειραματόζωα είναι ανεπαρκείς όσον αφορά την επίδραση στην εγκυμοσύνη, την ανάπτυξη του εμβρύου, τον τοκετό και τη μεταγεννητική ανάπτυξη λόγω περιορισμένης έκθεσης. Το fondaparinux δεν θα πρέπει να συνταγογραφείται κατά τη διάρκεια της εγκυμοσύνης, εκτός εάν είναι απολύτως απαραίτητο.

Γαλουχία

Το fondaparinux εκκρίνεται στο γάλα των ποντικών αλλά δεν είναι γνωστό εάν εκκρίνεται στο μητρικό γάλα. Ο θηλασμός δεν συνιστάται κατά τη διάρκεια της θεραπείας με fondaparinux. Παρόλα αυτά, η απορρόφηση από του στόματος από ένα παιδί, δεν είναι πιθανή.

Γονιμότητα

Δεν υπάρχουν διαθέσιμα δεδομένα για την επίδραση του fondaparinux στην ανθρώπινη γονιμότητα. Μελέτες σε ζώα δεν δείχνουν κάποια επίδραση στη γονιμότητα.

4.7 Επίδρασεις στην ικανότητα οδήγησης και χειρισμού μηχανών

Δεν πραγματοποιήθηκαν μελέτες σχετικά με την επίδραση στην ικανότητα οδήγησης και χειρισμού μηχανών.

4.8 Ανεπιθύμητες ενέργειες

Οι συχνότερα αναφερθείσες σοβαρές ανεπιθύμητες ενέργειες με το fondaparinux είναι αιμορραγικές επιπλοκές (σε διάφορα σημεία συμπεριλαμβανομένων σπάνιων περιπτώσεων ενδοκρανιακών/ενδοεγκεφαλικών και οπισθοπεριτοναϊκών αιμορραγιών) και αναιμία. Το fondaparinux θα πρέπει να χρησιμοποιείται με προσοχή σε ασθενείς που έχουν αυξημένο κίνδυνο αιμορραγίας (βλέπε παράγραφο 4.4).

Η ασφάλεια του fondaparinux 2,5 mg αξιολογήθηκε σε

- 3.595 ασθενείς που υποβλήθηκαν σε μείζονα ορθοπεδική χειρουργική επέμβαση των κάτω άκρων και έλαβαν αγωγή για διάστημα μέχρι 9 ημέρες,
- 327 ασθενείς που υποβλήθηκαν σε επέμβαση κατάγματος ισχίου και έλαβαν αγωγή για διάστημα 3 εβδομάδων μετά την αρχική προληπτική αγωγή μιας εβδομάδας,
- 1.407 ασθενείς που υποβλήθηκαν σε χειρουργική επέμβαση κοιλίας και έλαβαν αγωγή για διάστημα έως και 9 ημερών
- 425 παθολογικούς (μη χειρουργικούς) ασθενείς που αντιμετωπίζουν κίνδυνο εμφάνισης θρομβοεμβολικών επιπλοκών και είναι υπό αγωγή για διάστημα μέχρι 14 ημέρες.
- 10.057 ασθενείς που υποβλήθηκαν σε θεραπεία για UA ή NSTEMI ACS
- 6.036 ασθενείς που υποβλήθηκαν σε θεραπεία για STEMI ACS.

Για την πρόληψη ΦΘΕ, οι ανεπιθύμητες ενέργειες που αναφέρθηκαν από τον ερευνητή ως τουλάχιστον πιθανό να έχουν σχέση με το fondaparinux παρουσιάζονται εντός των διαφόρων κατηγοριών συχνότητας (πολύ συχνές $\geq 1/10$, συχνές: ≥ 100 έως $< 1/10$, όχι συχνές $\geq 1/1.000$ έως $< 1/100$, σπάνιες $\geq 1/10.000$ έως $< 1/1.000$, πολύ σπάνιες $< 1/10.000$) και ανάλογα με την κατηγορία οργάνου-συστήματος κατά φθίνουσα σειρά σοβαρότητας. Οι ανεπιθύμητες αυτές ενέργειες θα πρέπει να ερμηνεύονται στα πλαίσια της χειρουργικής επέμβασης και της ιατρικής.

Κατηγορία οργάνου συστήματος κατά MedDRA	Ανεπιθύμητες ενέργειες σε ασθενείς που υποβλήθηκαν σε μείζονα ορθοπεδική επέμβαση των κάτω άκρων και/ή χειρουργική επέμβαση κοιλίας	Ανεπιθύμητες ενέργειες σε παθολογικούς (μη χειρουργικούς) ασθενείς
Λοιμώξεις και παρασιτώσεις	Σπάνιες: μετεγχειρητική λοίμωξη χειρουργικού τραύματος	
Διαταραχές του αιμοποιητικού και του λεμφικού συστήματος	Συχνές: μετεγχειρητική αιμορραγία, αναιμία Όχι συχνές: αιμορραγία (επίσταξη, αιμορραγία γαστρεντερικού, αιμόπτυση, αιματουρία, αιμάτωμα) θρομβοκυττοπενία, πορφύρα, θρομβοκυτταραιμία, διαταραχές αιμοπεταλίων, διαταραχές πήξης	Συχνές: αιμορραγία (αιμάτωμα, αιματουρία, αιμόπτυση, ουλορραγία) Όχι συχνές: αναιμία
Διαταραχές του ανοσοποιητικού συστήματος	Σπάνιες: αλλεργική αντίδραση (περιλαμβανομένων πολύ σπάνιων αναφορών για αγγειοοίδημα, αναφυλακτοειδή/αναφυλακτική αντίδραση)	Σπάνιες: αλλεργική αντίδραση (συμπεριλαμβανομένων πολύ σπάνιων αναφορών για αγγειοοίδημα, αναφυλακτοειδή/αναφυλακτική αντίδραση)
Διαταραχές του μεταβολισμού και της θρέψης	Σπάνιες: υποκαλιαμία	
Διαταραχές του νευρικού συστήματος	Σπάνιες: αγχώδης διαταραχή, υπνηλία, ίλιγγος, ζάλη, κεφαλαλγία, σύγχυση	
Αγγειακές διαταραχές	Σπάνιες: υπόταση	

Διαταραχές του αναπνευστικού συστήματος, του θώρακα και του μεσοθωρακίου	Σπάνιες: δύσπνοια, βήχας	Όχι συχνές: δύσπνοια
Διαταραχές του γαστρεντερικού συστήματος	Όχι συχνές: ναυτία, έμετος Σπάνιες: κοιλιακό άλγος, δυσπεψία, γαστρίτιδα, δυσκοιλιότητα, διάρροια	
Διαταραχές του ήπατος και των χοληφόρων	Όχι συχνές: αύξηση ηπατικών ενζύμων, διαταραχές ηπατικής λειτουργίας Σπάνιες: χολερυθριναιμία	
Διαταραχές του δέρματος και του υποδόριου ιστού	Όχι συχνές: εξάνθημα, κνησμός	Όχι συχνές: εξάνθημα, κνησμός
Γενικές διαταραχές και καταστάσεις της οδού χορήγησης	Όχι συχνές: οίδημα, περιφερικό οίδημα, πυρετός, εκκρίσεις των τραυμάτων Σπάνιες: πόνος στο στήθος, κόπωση, εξάψεις, άλγος κάτω άκρων, οίδημα γεννητικών οργάνων, ερυθρότητα προσώπου, συγκοπτικό επεισόδιο	Όχι συχνές: πόνος στο στήθος

Σε άλλες κλινικές μελέτες ή από την εμπειρία μετά την κυκλοφορία του φαρμάκου, σπάνια έχουν αναφερθεί περιπτώσεις ενδοκρανιακής/ ενδοεγκεφαλικής και οπισθοπεριτοναϊκής αιμορραγίας.

Το προφίλ των ανεπιθύμητων ενεργειών που αναφέρθηκαν στο πρόγραμμα των οξέων στεφανιαίων συνδρόμων είναι όμοιο με τις ανεπιθύμητες αντιδράσεις στο φάρμακο που εντοπίστηκαν στην προφύλαξη έναντι ΦΘΕ.

Η αιμορραγία ήταν μία συχνά αναφερθείσα ανεπιθύμητη ενέργεια σε ασθενείς με UA/NSTEMI και STEMI. Η επίπτωση της αιμορραγίας που αξιολογήθηκε ως μείζων ήταν 2,1% (fondaparinux) έναντι 4,1% (ενοξαπαρίνη) μέχρι και την ημέρα 9 στη μελέτη φάσης III σε UA/NSTEMI και η επίπτωση της αιμορραγίας που αξιολογήθηκε ως σοβαρή κατά τα τροποποιημένα κριτήρια TIMI ήταν 1,1% (fondaparinux) έναντι 1,4% (ομάδα ελέγχου [UFH/εικονικό φάρμακο]) έως και την Ημέρα 9 στη μελέτη φάσης III σε STEMI.

Στη μελέτη φάσης III σε UA/NSTEMI, οι πιο συχνά αναφερθείσες ανεπιθύμητες ενέργειες εκτός της αιμορραγίας (που αναφέρθηκαν σε ποσοστό τουλάχιστον 1% των ασθενών που έλαβαν fondaparinux), ήταν η κεφαλαλγία, το θωρακικό άλγος και η κολπική μαρμαρυγή.

Στη μελέτη φάσης III σε ασθενείς με STEMI, οι πιο συχνά αναφερθείσες ανεπιθύμητες ενέργειες εκτός της αιμορραγίας (που αναφέρθηκαν σε ποσοστό τουλάχιστον 1% των ασθενών που έλαβαν fondaparinux) ήταν η κολπική μαρμαρυγή, η πυρεξία, το θωρακικό άλγος, η κεφαλαλγία, η κοιλιακή ταχυκαρδία, ο έμετος και η υπόταση.

Αναφορά πιθανολογούμενων ανεπιθύμητων ενεργειών

Η αναφορά πιθανολογούμενων ανεπιθύμητων ενεργειών μετά από τη χορήγηση άδειας κυκλοφορίας του φαρμακευτικού προϊόντος είναι σημαντική. Επιτρέπει τη συνεχή παρακολούθηση της σχέσης οφέλους-κινδύνου του φαρμακευτικού προϊόντος. Ζητείται από τους επαγγελματίες του τομέα της υγειονομικής περίθαλψης να αναφέρουν οποιοσδήποτε πιθανολογούμενες ανεπιθύμητες ενέργειες μέσω του εθνικού συστήματος αναφοράς που αναγράφεται στο [Παράρτημα V](#).

4.9 Υπερδοσολογία

Δοσολογία fondaparinux μεγαλύτερη του συνιστώμενου δοσολογικού σχήματος, μπορεί να οδηγήσει σε αύξηση του κινδύνου αιμορραγίας. Δεν υπάρχει κανένα γνωστό αντίδοτο του fondaparinux.

Υπερδοσολογία συσχετιζόμενη με αιμορραγικές επιπλοκές θα πρέπει να οδηγήσει σε διακοπή της θεραπείας και έρευνα της αρχικής αιτιολογίας. Θα πρέπει να ληφθεί υπόψη η έναρξη της κατάλληλης θεραπευτικής αντιμετώπισης, όπως χειρουργική αιμόσταση, αντικατάσταση αίματος, μετάγγιση νωπού πλάσματος ή πλασμαφαίρεση.

5. ΦΑΡΜΑΚΟΛΟΓΙΚΕΣ ΙΔΙΟΤΗΤΕΣ

5.1 Φαρμακοδυναμικές ιδιότητες

Φαρμακοθεραπευτική κατηγορία: αντιθρομβωτικοί παράγοντες
Κωδικός ATC: B01AX05

Φαρμακοδυναμική δράση

Το fondaparinux είναι ένας συνθετικός και εκλεκτικός αναστολέας του ενεργοποιημένου Παράγοντα X (Xa). Η αντιθρομβωτική δράση του fondaparinux είναι αποτέλεσμα της εκλεκτικής αναστολής του Παράγοντα Xa μέσω της αντιθρομβίνης III (ATIII). Με την εκλεκτική δέσμευσή του στην ATIII, το fondaparinux ενισχύει (κατά 300 περίπου φορές) την ενδογενή αναστολή που ασκεί η ATIII στον Παράγοντα Xa. Η αδρανοποίηση του Παράγοντα Xa αναστέλλει τον καταρράκτη της πήξης του αίματος με αποτέλεσμα το μη σχηματισμό θρομβίνης και τη δημιουργία θρόμβου. Το fondaparinux δεν απενεργοποιεί τη θρομβίνη (ενεργοποιημένος Παράγοντας II) και δεν επιδρά στα αιμοπετάλια.

Στο δοσολογικό σχήμα των 2,5 mg, το fondaparinux δεν επηρεάζει τις συνήθεις εργαστηριακές δοκιμασίες της πήξεως, όπως το χρόνο ενεργής θρομβοπλαστίνης (aPTT), το χρόνο ενεργής πήξης (ACT) ή το χρόνο προθρομβίνης (PT)/INR, στο πλάσμα ούτε το χρόνο αιμορραγίας, ή την ινωδολυτική δραστικότητα.

Το fondaparinux δεν προκαλεί συνήθως διασταυρούμενη αντίδραση με τον ορό ασθενών με ηπαρινο-εξαρτώμενη θρομβοκυτοπενία (HIT). Ωστόσο, έχουν ληφθεί σπάνιες αυθόρμητες αναφορές HIT σε ασθενείς που λάμβαναν θεραπεία με fondaparinux. Ωστόσο, έχουν ληφθεί σπάνιες αυθόρμητες αναφορές για επιμήκυνση του aPTT.

Κλινικές μελέτες

Πρόληψη Φλεβικών Θρομβοεμβολικών Επεισοδίων (ΦΘΕ) σε ασθενείς που υποβλήθηκαν σε μείζονα ορθοπεδική χειρουργική επέμβαση των κάτω άκρων και έλαβαν αγωγή για διάστημα μέχρι 9 ημέρες

Το πρόγραμμα κλινικών μελετών του fondaparinux σχεδιάστηκε για να δείξει την αποτελεσματικότητα του fondaparinux στην πρόληψη των φλεβικών θρομβοεμβολικών επεισοδίων (ΦΘΕ), δηλαδή στην εγγύς και περιφερική εν τω βάθει φλεβική θρόμβωση και στην πνευμονική εμβολή, σε ασθενείς που υποβλήθηκαν σε μείζονα ορθοπεδική χειρουργική επέμβαση των κάτω άκρων όπως κάταγμα και ολική αρθροπλαστική γόνατος ή ισχίου. Μελετήθηκαν περισσότεροι από 8.000 ασθενείς (κάταγμα ισχίου – 1.711, αντικατάσταση του ισχίου – 5.829, ολική αρθροπλαστική γόνατος – 1.367) σε ελεγχόμενες κλινικές μελέτες φάσης II και φάσης III. Το fondaparinux 2,5 mg χορηγούμενο μία φορά την ημέρα, ξεκινώντας 6-8 ώρες μετά την επέμβαση, συγκρίθηκε με την ενοξαπαρίνη 40 mg, μία φορά την ημέρα, ξεκινώντας 12 ώρες πριν την επέμβαση ή 30 mg δύο φορές την ημέρα, ξεκινώντας 12-24 ώρες μετά την επέμβαση.

Στη συνολική ανάλυση αυτών των μελετών, το συνιστώμενο δοσολογικό σχήμα του fondaparinux έναντι της ενοξαπαρίνης συσχετίστηκε με μία σημαντική μείωση (54% [95% CI, 44%, 63%]) του ποσοστού των ΦΘΕ που αξιολογήθηκαν μέχρι την ημέρα 11 μετά την επέμβαση, ανεξάρτητα από το είδος της επέμβασης που γίνεται. Το τελικό σημείο αξιολόγησης στην πλειοψηφία των επεισοδίων

διαγνώστηκε από μία προγραμματισμένη ανιούσα φλεβογραφία και αποτελείτο κυρίως από περιφερική εν τω βάθει φλεβική θρόμβωση, αν και η συχνότητα εμφάνισης της εγγύς εν τω βάθει φλεβικής θρόμβωσης μειώθηκε επίσης σημαντικά. Η συχνότητα εμφάνισης συμπτωματικού ΦΘΕ, συμπεριλαμβανομένης της πνευμονικής εμβολής δεν διέφερε σημαντικά μεταξύ των ομάδων υπό αγωγή.

Στις συγκριτικές μελέτες με ενοξαπαρίνη 40 mg μία φορά την ημέρα, με έναρξη 12 ώρες πριν την επέμβαση, παρατηρήθηκε ολική αιμορραγία σε 2,8% των ασθενών υπό αγωγή με τη συνιστώμενη δόση fondaparinux, σε σύγκριση με ποσοστό 2,6% στην ομάδα της ενοξαπαρίνης.

Πρόληψη Φλεβικών Θρομβοεμβολικών Επεισοδίων (ΦΘΕ) σε ασθενείς που υποβλήθηκαν σε επέμβαση κατάγματος ισχίου και έλαβαν αγωγή για διάστημα μέχρι 24 ημέρες μετά την αρχική προληπτική αγωγή μιας εβδομάδας

Σε μία τυχαίοποιημένη, διπλή τυφλή κλινική μελέτη, σε 737 ασθενείς χορηγήθηκε fondaparinux 2,5 mg μία φορά την ημέρα για 7 +/-1 ημέρες μετά από επέμβαση κατάγματος ισχίου. Στο τέλος αυτού του διαστήματος, 656 ασθενείς τυχαίοποιήθηκαν ώστε να λαμβάνουν fondaparinux 2,5 mg μία φορά την ημέρα ή εικονικό φάρμακο για ένα επιπλέον διάστημα 21 +/-2 ημέρες. Το fondaparinux παρουσίασε μία σημαντική μείωση στο συνολικό ποσοστό ΦΘΕ σε σύγκριση με το εικονικό φάρμακο [3 ασθενείς (1,4%) έναντι 77 ασθενών (35%), αντίστοιχα]. Στην πλειοψηφία (70/80) των αναφερόμενων ΦΘΕ η διάγνωση της εν τω βάθει φλεβικής θρόμβωσης έγινε με ανιούσα φλεβογραφία σε ασυμπτωματικούς ασθενείς. Το fondaparinux παρουσίασε επίσης μία σημαντική μείωση στο ποσοστό συμπτωματικών ΦΘΕ (εν τω βάθει φλεβική θρόμβωση και/ή πνευμονική εμβολή) [1 (0,3%) έναντι 9 (2,7%) ασθενείς, αντίστοιχα] συμπεριλαμβανομένων δύο θανατηφόρων πνευμονικών εμβολών που αναφέρθηκαν στην ομάδα με εικονικό φάρμακο. Μείζονες αιμορραγίες, όλες στις χειρουργικές τομές και καμία θανατηφόρος, παρατηρήθηκαν σε 8 ασθενείς (2,4%) υπό αγωγή με fondaparinux 2,5 mg σε σύγκριση με 2 (0,6%) με εικονικό φάρμακο.

Πρόληψη Φλεβικών Θρομβοεμβολικών Επεισοδίων (ΦΘΕ) σε ασθενείς που υποβλήθηκαν σε χειρουργική επέμβαση κοιλίας και κρίνονται υψηλού κινδύνου για θρομβοεμβολικές επιπλοκές όπως ασθενείς που υποβλήθηκαν σε χειρουργική επέμβαση καρκίνου κοιλίας

Σε μία διπλή τυφλή κλινική μελέτη, 2.927 ασθενείς τυχαίοποιήθηκαν είτε σε fondaparinux 2,5mg μία φορά ημερησίως είτε σε δαλτεπαρίνη 5.000 IU μία φορά ημερησίως, με μία ένεση 2.500 IU προεγχειρητικά και την πρώτη ένεση 2.500 IU μετεγχειρητικά, για 7±2 ημέρες. Οι κυριότερες επεμβάσεις ήταν παχέος εντέρου/ορθού, στομάχου, ήπατος, χολοκυστεκτομή ή άλλη επέμβαση χοληφόρων. Εξήντα εννέα τις εκατό των ασθενών υποβλήθηκαν σε χειρουργική επέμβαση για καρκίνο. Ασθενείς που υποβλήθηκαν σε ουρολογική (εκτός από τους νεφρούς) ή γυναικολογική επέμβαση, λαπαροσκοπική επέμβαση, ή αγγειακή επέμβαση δεν συμπεριελήφθησαν στη μελέτη.

Σε αυτή τη μελέτη η επίπτωση των συνολικών ΦΘΕ ήταν 4,6% 47/1027 με το fondaparinux έναντι 6,1% (62/1021) με τη δαλτεπαρίνη: μείωση σχετικού κινδύνου [95%CI] = -25,8% [-49,7%, 9,5%]. Η διαφορά ως προς την επίπτωση των συνολικών ΦΘΕ μεταξύ των ομάδων θεραπείας η οποία δεν ήταν στατιστικά σημαντική, οφείλετο κυρίως στη μείωση της ασυμπτωματικής περιφερικής εν τω βάθει φλεβικής θρόμβωσης (ΕΒΦΘ). Η συχνότητα συμπτωματικής ΕΒΦΘ ήταν παρόμοια μεταξύ των θεραπευτικών ομάδων: 6 ασθενείς (0,4%) στην ομάδα του fondaparinux έναντι 5 ασθενών (0,3%) στην ομάδα της δαλτεπαρίνης. Στη μεγάλη υποομάδα των ασθενών που υποβλήθηκαν σε χειρουργική επέμβαση καρκίνου (69% του πληθυσμού ασθενών) η συχνότητα ΦΘΕ ήταν 4,7% στην ομάδα του fondaparinux έναντι 7,7% στην ομάδα της δαλτεπαρίνης.

Μείζων αιμορραγία παρατηρήθηκε στο 3,4% των ασθενών στην ομάδα του fondaparinux και στο 2,4% της ομάδας της δαλτεπαρίνης.

Πρόληψη Φλεβικών Θρομβοεμβολικών Επεισοδίων (ΦΘΕ) σε παθολογικούς (μη χειρουργικούς) ασθενείς που παρουσιάζουν υψηλό κίνδυνο εμφάνισης θρομβοεμβολικών επιπλοκών λόγω περιορισμένης κινητικότητας κατά την οξεία φάση της ασθένειας

Σε μία τυχαίοποιημένη, διπλή-τυφλή κλινική μελέτη, σε 839 ασθενείς χορηγήθηκε fondaparinux 2,5 mg μία φορά την ημέρα ή εικονικό φάρμακο, για 6 - 14 ημέρες. Στη μελέτη αυτή συμπεριλήφθηκαν παθολογικοί (μη χειρουργικοί) ασθενείς με οξεία νόσο, ηλικίας ≥ 60 ετών, που αναμενόταν να

χρειαστούν κατάκλιση για τουλάχιστον 4 ημέρες και παραμονή σε νοσοκομείο για συμφορητική καρδιακή ανεπάρκεια NYHA κατηγορίας III/IV και/ή οξεία αναπνευστική ασθένεια και/ή οξεία λοιμώδη ή φλεγμονώδη ασθένεια. Το fondaparinux μείωσε σημαντικά το συνολικό ποσοστό ΦΘΕ σε σύγκριση με εικονικό φάρμακο [18 ασθενείς (5,6%) έναντι 34 ασθενών (10,5%), αντίστοιχα]. Η πλειοψηφία των περιστατικών ήταν ασυμπτωματικοί με άπω εν τω βάθει φλεβική θρόμβωση. Επίσης το fondaparinux ελάττωσε σημαντικά το ποσοστό των διαγνωσμένων θανατηφόρων πνευμονικών εμβολών [0 ασθενείς (0,0%) έναντι 5 ασθενών (1,2%), αντίστοιχα]. Μείζονες αιμορραγίες παρατηρήθηκαν σε 1 ασθενή (0,2%) σε κάθε ομάδα.

Θεραπεία της ασταθούς στηθάγχης ή του εμφράγματος του μυοκαρδίου χωρίς ανάσπαση του διαστήματος ST (UA/NSTEMI)

Η OASIS 5 ήταν μία διπλή τυφλή, τυχαιοποιημένη μελέτη μη κατωτερότητας με fondaparinux 2,5 mg χορηγούμενο υποδορίως μία φορά την ημέρα έναντι ενοξαπαρίνης 1 mg/kg χορηγούμενης υποδορίως δύο φορές την ημέρα σε 20.000 περίπου ασθενείς με UA/NSTEMI. Όλοι οι ασθενείς έλαβαν την κλασσική φαρμακευτική θεραπεία για UA/NSTEMI, ενώ το 34% των ασθενών υπεβλήθησαν σε PCI και το 9% σε CABG. Η μέση διάρκεια θεραπείας ήταν 5,5 ημέρες στην ομάδα του fondaparinux και 5,2 ημέρες στην ομάδα της ενοξαπαρίνης. Εάν διεξαγόταν PCI, οι ασθενείς ελάμβαναν ως συμπληρωματική θεραπεία είτε ενδοφλέβιο fondaparinux (ασθενείς ομάδας fondaparinux) είτε UFH προσαρμοσμένη στο βάρος (ασθενείς ομάδας ενοξαπαρίνης), ανάλογα με το χρόνο της τελευταίας υποδόριας δόσης και το αν προγραμματιζόταν χορήγηση αναστολέα GP IIb/IIIa. Η μέση ηλικία των ασθενών ήταν 67 έτη και περίπου το 60% ήταν τουλάχιστον 65 ετών. Το 40% και το 17% περίπου των ασθενών είχε ήπια (κάθαρση κρεατινίνης ≥ 50 έως < 80 ml/min) ή μέτρια (κάθαρση κρεατινίνης ≥ 30 έως < 50 ml/min) νεφρική ανεπάρκεια, αντίστοιχα.

Το κύριο καταληκτικό σημείο ήταν ο συνδυασμός θανάτου, εμφράγματος του μυοκαρδίου (MI) και ανθεκτικής ισχαιμίας (RI) εντός 9 ημερών από την τυχαιοποίηση. Από τους ασθενείς της ομάδας του fondaparinux, 5,8% εμφάνισαν κάποιο συμβάν έως την Ημέρα 9 έναντι 5,7% για τους ασθενείς που έλαβαν ενοξαπαρίνη (αναλογία κινδύνου 1,01, 95% CI, 0,90, 1,13, τιμή p μονόπλευρου ελέγχου μη κατωτερότητας = 0,003).

Έως την Ημέρα 30, η επίπτωση θνησιμότητας από όλες τις αιτίες μειώθηκε σημαντικά από 3,5 % στην ομάδα της ενοξαπαρίνης σε 2,9% στην ομάδα του fondaparinux (αναλογία κινδύνου 0,83, 95% CI, 0,71, 0,97, p = 0,02). Η επίδραση στην επίπτωση επί των MI και RI δεν ήταν στατιστικά σημαντική μεταξύ των ομάδων fondaparinux και ενοξαπαρίνης.

Την Ημέρα 9, η επίπτωση μείζονος αιμορραγίας στην ομάδα του fondaparinux και της ενοξαπαρίνης ήταν 2,1% και 4,1%, αντίστοιχα (αναλογία κινδύνου 0,52, 95% CI, 0,44, 0,61, p < 0,001).

Τα ευρήματα αποτελεσματικότητας και τα αποτελέσματα στη μείζονα αιμορραγία ήταν σταθερά μεταξύ των προκαθορισμένων υποομάδων όπως ηλικιωμένοι ασθενείς, ασθενείς με νεφρική ανεπάρκεια, είδος συγχρηγούμενων αντιαιμοπεταλιακών παραγόντων (ασπιρίνη, θειανοπυριδίνες ή αναστολείς GP IIb/IIIa).

Στην υποομάδα των ασθενών που έλαβαν fondaparinux ή ενοξαπαρίνη οι οποίοι υποβλήθηκαν σε PCI, 8,8% και 8,2% αντίστοιχα, εμφάνισαν θάνατο/MI/RI εντός 9 ημερών από την τυχαιοποίηση (αναλογία κινδύνου 1,08, 95% CI, 0,92, 1,27). Σε αυτή την υποομάδα η επίπτωση μείζονος αιμορραγίας με fondaparinux και ενοξαπαρίνη την Ημέρα 9 ήταν 2,2% και 5,0%, αντίστοιχα (αναλογία κινδύνου 0,43, 95% CI, 0,33, 0,57). Στα άτομα που υποβάλλονται σε PCI η συχνότητα εμφάνισης της διαγνωσμένης θρόμβωσης του οδηγού καθετήρα ήταν 1,0% vs. 0,3% στο fondaparinux vs των ατόμων της ομάδας ενοξαπαρίνης αντίστοιχα.

Θεραπεία της ασταθούς στηθάγχης (UA) ή του εμφράγματος του μυοκαρδίου χωρίς ανάσπαση του διαστήματος ST (NSTEMI) σε ασθενείς που υποβλήθηκαν ακολούθως σε PCI με συμπληρωματική UFH

Σε μία μελέτη σε 3.235 ασθενείς υψηλού κινδύνου με UA/NSTEMI προγραμματισμένοι για στεφανιογραφία που έλαβαν ανοικτά fondaparinux (OASIS 8/FUTURA), οι 2.026 ασθενείς με

ένδειξη για PCI τυχαιοποιήθηκαν να λάβουν ένα από δύο διπλά τυφλά δοσολογικά σχήματα συμπληρωματικής UFH. Όλοι οι ασθενείς έλαβαν fondaparinux 2,5 mg υποδόρια, άπαξ ημερησίως για έως και 8 ημέρες ή μέχρι την έξοδο από το νοσοκομείο. Οι τυχαιοποιημένοι ασθενείς έλαβαν είτε “χαμηλής δόσης” σχήμα UFH (δόση 50 U/kg ανεξάρτητα της προγραμματισμένης χρήσης GPIIb/IIIa, μη καθοδηγούμενη από τον ACT) είτε “συνήθους δόσης” σχήμα UFH (για μη προγραμματισμένη χρήση GPIIb/IIIa, δόση 85 U/kg, μη καθοδηγούμενη από τον ACT, για προγραμματισμένη χρήση GPIIb/IIIa, δόση 60 U/kg, καθοδηγούμενη από τον ACT) αμέσως πριν την έναρξη της PCI.

Τα αρχικά χαρακτηριστικά και η διάρκεια θεραπείας με fondaparinux ήταν συγκρίσιμα και στις δύο ομάδες UFH. Στα άτομα που τυχαιοποιήθηκαν να λάβουν σχήμα “συνήθους δόσης UFH” ή “χαμηλής δόσης UFH” η μέση δόση UFH ήταν 85 U/kg και 50 U/kg, αντίστοιχα.

Το πρωτεύον τελικό σημείο ήταν ο συνδυασμός περιεπεμβατικής (ορίστηκε από το χρόνο της τυχαιοποίησης έως 48 ώρες μετά την PCI) μείζονος ή ελάσσονος αιμορραγίας, ή μειζόνων επιπλοκών στην περιοχή της αγγειακής πρόσβασης.

Αποτελέσματα	Συχνότητα εμφάνισης		Odds Ratio ¹ (95% CI)	Τιμή p
	Χαμηλή Δόση UFH N = 1024	Συνήθους Δόση UFH N = 1002		
Πρωτεύοντα Περιεπεμβατική μείζων ή ελάσσων αιμορραγία, ή μείζονες επιπλοκές στην περιοχή της αγγειακής πρόσβασης	4,7%	5,8%	0,80 (0,54, 1,19)	0,267
Δευτερεύοντα Περιεπεμβατική μείζων αιμορραγία	1,4%	1,2%	1,14 (0,53, 2,49)	0,734
Περιεπεμβατική ελάσσων αιμορραγία	0,7%	1,7%	0,40 (0,16, 0,97)	0,042
Μείζονες επιπλοκές στην περιοχή της αγγειακής πρόσβασης	3,2%	4,3%	0,74 (0,47, 1,18)	0,207
Περιεπεμβατική μείζων αιμορραγία ή θάνατος, MI ή TVR την Ημέρα 30	5,8%	3,9%	1,51 (1,0, 2,28)	0,051
Θάνατος, MI ή TVR την Ημέρα 30	4,5%	2,9%	1,58 (0,98, 2,53)	0,059

1: Odds ratio: Χαμηλή Δόση/Συνήθους Δόση

Σημείωση: MI – έμφραγμα μυοκαρδίου. TVR – επαναγγείωση αγγείου στόχου

Οι συχνότητες εμφάνισης της διαγνωσμένης θρόμβωσης του οδηγού καθετήρα ήταν 0,1% (1/1002) και 0,5% (5/1024), σε ασθενείς που τυχαιοποιήθηκαν σε “συνήθη δόση” και “χαμηλή δόση” UFH αντίστοιχα κατά τη διάρκεια της PCI.

Τέσσερις (0,3%) μη τυχαιοποιημένοι ασθενείς παρουσίασαν θρόμβωση του καθετήρα κατά τη διάρκεια στεφανιογραφίας. Δώδεκα (0,37%) τυχαιοποιημένοι ασθενείς παρουσίασαν θρόμβωση στο αρτηριακό θηκάρι, εκ των οποίων 7 αναφέρθηκαν κατά τη διάρκεια στεφανιογραφίας και 5 αναφέρθηκαν κατά τη διάρκεια της PCI.

Θεραπεία του εμφράγματος του μυοκαρδίου με ανάσπαση του διαστήματος ST (STEMI)

Η OASIS 6 ήταν μία διπλή τυφλή, τυχαιοποιημένη μελέτη που αξιολόγησε την ασφάλεια και την αποτελεσματικότητα του fondaparinux 2,5 mg μία φορά την ημέρα, έναντι της συνήθους θεραπείας (εικονικό φάρμακο (47%) ή UFH (53%)) σε περίπου 12.000 ασθενείς με STEMI. Όλοι οι ασθενείς έλαβαν την συνήθη θεραπεία για STEMI, περιλαμβανομένων της πρωτογενούς PCI (31%), των θρομβολυτικών (45%) ή της μη επαναϊμάτωσης (24%). Από τους ασθενείς που αντιμετωπίστηκαν με θρομβολυτικό, 84% έλαβαν έναν παράγοντα μη ειδικό για την ινική (κατά κύριο λόγο στρεπτοκινάση). Η μέση διάρκεια θεραπείας ήταν 6,2 ημέρες υπό fondaparinux. Η μέση ηλικία των ασθενών ήταν 61 έτη και περίπου το 40% ήταν τουλάχιστον 65 ετών. Το 40% και το 14% περίπου των ασθενών είχε ήπια (κάθαρση κρεατινίνης ≥ 50 με < 80 ml/min) ή μέτρια (κάθαρση κρεατινίνης ≥ 30 με < 50 ml/min) νεφρική ανεπάρκεια, αντίστοιχα.

Το κύριο καταληκτικό σημείο ήταν ο συνδυασμός θανάτου και επανεμφράγματος εντός 30 ημερών από την τυχαιοποίηση. Η επίπτωση θανάτου/επανεμφράγματος την Ημέρα 30 μειώθηκε σημαντικά από 11,1% για την ομάδα ελέγχου σε 9,7% για την ομάδα του fondaparinux (αναλογία κινδύνου 0,86, 95% CI, 0,77, 0,96, $p = 0,008$). Στην προκαθορισμένη ομάδα που σύγκρινε το fondaparinux με εικονικό φάρμακο (δηλαδή ασθενείς που έλαβαν θρομβολυτικά μη ειδικά για την ινική (77,3%), δεν έλαβαν θεραπεία επαναιμάτωσης (22%), έλαβαν θρομβολυτικά ειδικά για την ινική (0,3%), υποβλήθηκαν σε πρωτογενή PCI (0,4%), η επίπτωση θανάτου/επανεμφράγματος την Ημέρα 30 μειώθηκε σημαντικά από 14,0% στο εικονικό φάρμακο σε 11,3% (αναλογία κινδύνου 0,80, 95% CI, 0,69, 0,93, $p = 0,003$). Στην προκαθορισμένη ομάδα που σύγκρινε το fondaparinux με την UFH (ασθενείς που υποβλήθηκαν σε πρωτογενή PCI (58,5%), έλαβαν θρομβολυτικά ειδικά για την ινική (13%), έλαβαν θρομβολυτικά μη ειδικά για την ινική (2,6%) και δεν έλαβαν θεραπεία επαναιμάτωσης (25,9%), η επίδραση του fondaparinux και της UFH στην επίπτωση θανάτου/επανεμφράγματος την Ημέρα 30 δεν ήταν στατιστικά σημαντική 8,3% έναντι 8,7% αντίστοιχα (αναλογία κινδύνου 0,94, 95% CI, 0,79, 1,11 $p = 0,460$). Ωστόσο, σε αυτή την ομάδα στην υποομάδα των ασθενών που είχε ένδειξη να λάβει θρομβόλυση ή να μη λάβει θεραπεία επαναιμάτωσης (δηλαδή ασθενείς που δεν υπεβλήθησαν σε πρωτογενή PCI), η επίπτωση θανάτου/επανεμφράγματος την Ημέρα 30 μειώθηκε σημαντικά από 14,3% στη UFH σε 11,5% με το fondaparinux (αναλογία κινδύνου 0,79, 95% CI, 0,64, 0,98, $p = 0,03$).

Η επίπτωση θνησιμότητας από όλες τις αιτίες την Ημέρα 30 επίσης μειώθηκε σημαντικά από 8,9% για την ομάδα ελέγχου σε 7,8% για την ομάδα του fondaparinux (αναλογία κινδύνου 0,87, 95% CI, 0,77, 0,98, $p = 0,02$). Η διαφορά στη θνησιμότητα ήταν στατιστικά σημαντική στην ομάδα I (σύγκριση με εικονικό φάρμακο) αλλά όχι στην ομάδα II (σύγκριση με UFH). Το όφελος ως προς τη θνησιμότητα που έδειξε η ομάδα του fondaparinux διατηρήθηκε μέχρι το τέλος της παρακολούθησης, την Ημέρα 180.

Στους ασθενείς στους οποίους έγινε επαναγγείωση με θρομβολυτικό, το fondaparinux μείωσε σημαντικά την επίπτωση θανάτου/επανεμφράγματος την Ημέρα 30 από 13,6% για την ομάδα ελέγχου σε 10,9% (αναλογία κινδύνου 0,79, 95% CI, 0,68, 0,93, $p = 0,003$). Στους ασθενείς που δεν υποβλήθηκαν αρχικά σε επαναιμάτωση, η επίπτωση θανάτου/επανεμφράγματος την Ημέρα 30 μειώθηκε σημαντικά από 15% για την ομάδα ελέγχου σε 12,1% για την ομάδα του fondaparinux (αναλογία κινδύνου 0,79, 95% CI, 0,65, 0,97, $p = 0,023$). Στους ασθενείς που υποβλήθηκαν σε πρωτογενή PCI η επίπτωση θανάτου/επανεμφράγματος κατά την Ημέρα 30 δεν ήταν στατιστικά σημαντική μεταξύ των δύο ομάδων [6,0% στην ομάδα του fondaparinux έναντι 4,8% στην ομάδα ελέγχου; αναλογία κινδύνου 1,26, 95% CI, 0,96, 1,66].

Έως την Ημέρα 9, 1,1% των ασθενών που έλαβαν θεραπεία με fondaparinux και 1,4% των ασθενών της ομάδας ελέγχου παρουσίασαν σοβαρή αιμορραγία. Σε ασθενείς στους οποίους χορηγήθηκε θρομβολυτικό, σοβαρή αιμορραγία εμφανίστηκε στο 1,3% των ασθενών που έλαβαν fondaparinux και στο 2,0% της ομάδας ελέγχου. Σε ασθενείς που δεν υποβλήθηκαν αρχικά σε επαναιμάτωση, η επίπτωση σοβαρής αιμορραγίας ήταν 1,2% για το fondaparinux έναντι 1,5% για την ομάδα ελέγχου. Σε ασθενείς που υποβλήθηκαν σε πρωτογενή PCI, η επίπτωση σοβαρής αιμορραγίας ήταν 1,0% για το fondaparinux και 0,4% για την ομάδα ελέγχου.

Στα άτομα που υποβάλλονται σε πρωτογενή PCI, η συχνότητα εμφάνισης της διαγνωσμένης θρόμβωσης του οδηγού καθετήρα ήταν 1,2% vs 0% στο fondaparinux vs των ατόμων της ομάδας ελέγχου αντίστοιχα

Τα ευρήματα αποτελεσματικότητας και τα αποτελέσματα στη σοβαρή αιμορραγία ήταν σταθερά μεταξύ των προκαθορισμένων υποομάδων όπως ηλικιωμένοι ασθενείς, ασθενείς με νεφρική ανεπάρκεια, είδος συγχωρηγούμενων αντιαιμοπεταλιακών παραγόντων (ασπιρίνη, θειονοτυριδίνες).

Θεραπεία ασθενών με οξεία συμπτωματική αυτόματη επιπολής φλεβική θρόμβωση χωρίς συνυπάρχουσα εν τω βάθει θλεβική θρόμβωση (ΕΒΦΘ)

Μία τυχαιοποιημένη, διπλή τυφλή, κλινική μελέτη (CALISTO) συμπεριέλαβε 3.002 ασθενείς με οξεία συμπτωματική μεμονωμένη, αυτόματη επιπολής φλεβική θρόμβωση των κάτω άκρων, μήκους

τουλάχιστον 5 cm, επιβεβαιωμένη με υπερηχογραφία συμπίεσης. Δεν περιελήφθησαν ασθενείς οι οποίοι είχαν συνυπάρχουσα ΕΒΦΘ ή επιπολής φλεβική θρόμβωση εντός 3 cm από τη σαφηνομηριαία συμβολή. Εξαιρέθηκαν οι ασθενείς που είχαν σοβαρή ηπατική ανεπάρκεια, σοβαρή νεφρική ανεπάρκεια (κάθαρση κρεατινίνης <30ml/min), χαμηλό σωματικό βάρος (<50kg), ενεργό καρκίνο, συμπτωματική ΠΕ ή πρόσφατο ιστορικό ΕΒΦΘ/ΠΕ (<6 μήνες) ή επιπολής φλεβικής θρόμβωσης (<90 ημέρες), ή επιπολής φλεβική θρόμβωση σχετιζόμενη με σκληροθεραπεία ή ως επιπλοκή ενδοφλέβιας γραμμής, ή σε υψηλό κίνδυνο αιμορραγίας.

Οι ασθενείς τυχαιοποιήθηκαν να λάβουν fondaparinux 2,5 mg μία φορά ημερησίως ή εικονικό φάρμακο για 45 ημέρες επιπρόσθετα των ελαστικών καλτσών, αναλγητικών και/ή τοπικών ΜΣΑΦ αντιφλεγμονωδών φαρμάκων. Η παρακολούθηση συνεχίστηκε έως την Ημέρα 77. Στον πληθυσμό της μελέτης το 64% ήταν γυναίκες, η μέση ηλικία ήταν τα 58 έτη, και 4,4% είχαν κάθαρση κρεατινίνης <50ml/min.

Το κύριο τελικό σημείο αποτελεσματικότητας, ο συνδυασμός συμπτωματικής ΠΕ, συμπτωματικής ΕΒΦΘ, επέκτασης συμπτωματικής επιπολής φλεβικής θρόμβωσης, επανεμφάνισης συμπτωματικής επιπολής φλεβικής θρόμβωσης ή θανάτου έως την Ημέρα 47, μειώθηκε σημαντικά από 5,9% σε ασθενείς με εικονικό φάρμακο σε 0,9% σε εκείνους που έλαβαν fondaparinux 2,5 mg (μείωση σχετικού κινδύνου: 85,2%, 95% CIs, 73,7% έως 91,7% [$p<0,001$]). Η συχνότητα εμφάνισης κάθε επιμέρους θρομβοεμβολικού επεισοδίου του κύριου τελικού σημείου, μειώθηκε επίσης σημαντικά στους ασθενείς υπό fondaparinux ως ακολούθως: συμπτωματική ΠΕ [0 (0%) vs 5 (0,3%) ($p=0,031$)], συμπτωματική ΕΒΦΘ [3 (0,2%) vs 18 (1,2%), μείωση σχετικού κινδύνου 83,4% ($p<0,001$)], επέκταση συμπτωματικής επιπολής φλεβικής θρόμβωσης [4 (0,3%) vs 51 (3,4%), μείωση σχετικού κινδύνου 92,2% ($p<0,001$)], επανεμφάνιση συμπτωματικής επιπολής φλεβικής θρόμβωσης [5 (0,3%) vs 24 (1,6%), μείωση σχετικού κινδύνου 79,2% ($p<0,001$)].

Τα ποσοστά θνησιμότητας ήταν χαμηλά και παρόμοια μεταξύ των θεραπευτικών ομάδων με 2 (0,1%) θανάτους στην ομάδα του fondaparinux έναντι 1 (0,1%) θανάτου στην ομάδα του εικονικού φαρμάκου.

Η αποτελεσματικότητα διατηρήθηκε έως την Ημέρα 77 και ήταν σταθερή σε όλες τις προκαθορισμένες υποομάδες, συμπεριλαμβανομένων των ασθενών με κίρσους και των ασθενών με επιπολής φλεβική θρόμβωση εντοπισμένη κάτω από το γόνατο.

Μείζων αιμορραγία κατά τη διάρκεια της θεραπείας εμφανίστηκε σε 1 (0,1%) ασθενή με fondaparinux και σε 1 (0,1%) ασθενή με εικονικό φάρμακο. Κλινικά σημαντική μη μείζων αιμορραγία εμφανίστηκε σε 5 (0,3%) ασθενείς με fondaparinux και σε 8 (0,5%) ασθενείς με εικονικό φάρμακο.

5.2 Φαρμακοκινητικές ιδιότητες

Απορρόφηση

Μετά την υποδόρια χορήγηση, το fondaparinux απορροφάται πλήρως και άμεσα (απόλυτη βιοδιαθεσιμότητα 100%). Μετά από εφάπαξ υποδόρια ένεση 2,5 mg fondaparinux σε νέους υγιείς εθελοντές, η μέγιστη συγκέντρωση στο πλάσμα (μέση $C_{max} = 0,34$ mg/l) επιτυγχάνεται 2 ώρες μετά τη δόση. Συγκεντρώσεις στο πλάσμα στο ήμισυ της μέσης τιμής του C_{max} επιτυγχάνονται 25 min μετά τη δόση.

Σε ηλικιωμένους υγιείς εθελοντές η φαρμακοκινητική του fondaparinux είναι γραμμική, όταν χορηγείται υποδορίως, στο δοσολογικό εύρος μεταξύ 2 και 8 mg. Μετά από εφάπαξ ημερήσια δόση υποδορίως, τα σταθερά επίπεδα στο πλάσμα επιτυγχάνονται μετά από 3 έως 4 ημέρες, με μία αύξηση του C_{max} και του AUC της τάξεως του 1,3.

Οι μέσες (CV%) φαρμακοκινητικές παράμετροι, σε σταθερά επίπεδα, όπως αξιολογήθηκαν μετά τη χορήγηση fondaparinux σε ασθενείς που υποβλήθηκαν σε αρθροπλαστική ισχίου και έλαβαν fondaparinux 2,5 mg ημερησίως είναι: C_{max} (mg/l) – 0,39 (31%), T_{max} (h) – 2,8 (18%) και C_{min} (mg/l) – 0,14 (56%). Σε ασθενείς με κάταγμα ισχίου, σε συνδυασμό με τη μεγάλη τους ηλικία, οι

συγκεντρώσεις σταθερής κατάστασης του fondaparinux στο πλάσμα είναι: C_{\max} (mg/l) – 0,50 (32%), C_{\min} (mg/l) – 0,19 (58%).

Κατανομή

Ο όγκος κατανομής του fondaparinux είναι περιορισμένος (7 – 11 litres). *In vitro*, το fondaparinux δεσμεύεται σημαντικά και εξειδικευμένα με την πρωτεΐνη της αντιθρομβίνης με δέσμευση σε δόσο-εξαρτώμενη συγκέντρωση πλάσματος (98,6% έως 97,0% στο εύρος συγκεντρώσεων από 0,5 έως 2 mg/l). Το fondaparinux δεν δεσμεύεται σημαντικά με τις άλλες πρωτεΐνες του πλάσματος, συμπεριλαμβανομένου του αιμοπεταλιακού παράγοντα 4 (PF4).

Εφόσον το fondaparinux δεν δεσμεύεται σημαντικά με τις πρωτεΐνες του πλάσματος, εκτός από την ΑΤΠ, δεν αναμένεται κάποια αλληλεπίδραση με άλλα φαρμακευτικά προϊόντα λόγω εκτόπισής του από τις πρωτεϊνικές θέσεις δέσμευσης.

Βιομετατροπή

Αν και δεν έχει αξιολογηθεί πλήρως, δεν υπάρχουν στοιχεία για το μεταβολισμό του fondaparinux και ιδιαίτερα για το σχηματισμό ενεργών μεταβολιτών.

Το fondaparinux δεν αναστέλλει τη δράση του κυτοχρώματος CYP450 (CYP1A2, CYP2A6, CYP2C9, CYP2C19, CYP2D6, CYP2E1 ή CYP3A4) *in vitro*. Επομένως, το fondaparinux δεν αναμένεται να αλληλεπιδρά με άλλα φαρμακευτικά προϊόντα *in vivo* λόγω παρεμβολής του στο μεταβολισμό μέσω κυτοχρώματος.

Απομάκρυνση

Ο χρόνος ημίσειας απέκκρισης ($t_{1/2}$) είναι περίπου 17 ώρες σε υγιή νεαρά άτομα και περίπου 21 ώρες σε υγιείς ηλικιωμένους. Το fondaparinux απεκκρίνεται σε ποσοστό 64 – 77 % από τα νεφρά, αμετάβλητο.

Ειδικές κατηγορίες ασθενών:

Παιδιά - Το fondaparinux δεν έχει μελετηθεί σε αυτό τον πληθυσμό για την πρόληψη των ΦΘΕ ή για τη θεραπεία επιπολής φλεβικής θρόμβωσης ή για οξύ στεφανιαίο σύνδρομο (ACS).

Ηλικιωμένοι ασθενείς - Η νεφρική λειτουργία πιθανόν μειώνεται με την πάροδο της ηλικίας και η ικανότητα απέκκρισης του fondaparinux πιθανόν να μειώνεται στους ηλικιωμένους. Σε ασθενείς ηλικίας άνω των 75 ετών που υποβλήθηκαν σε ορθοπεδική χειρουργική επέμβαση, η τιμή της κάθαρσης κρεατινίνης είναι 1,2 έως 1,4 φορές μικρότερη σε σχέση με ασθενείς ηλικίας κάτω των 65 ετών.

Νεφρική ανεπάρκεια - Σε σύγκριση με ασθενείς με φυσιολογική νεφρική λειτουργία (κάθαρση κρεατινίνης > 80 ml/min), η κάθαρση κρεατινίνης είναι 1,2 έως 1,4 φορές μικρότερη σε ασθενείς με ήπια νεφρική ανεπάρκεια (κάθαρση κρεατινίνης 50 έως 80 ml/min) και κατά μέσο όρο 2 φορές χαμηλότερη σε ασθενείς με μέτρια νεφρική ανεπάρκεια (κάθαρση κρεατινίνης 30 έως 50 ml/min). Στη σοβαρή νεφρική ανεπάρκεια (κάθαρση κρεατινίνης <30 ml/min), η κάθαρση του πλάσματος είναι περίπου 5 φορές μικρότερη από ότι στη φυσιολογική νεφρική λειτουργία. Οι συσχετιζόμενες τελικές τιμές του χρόνου ημίσειας ζωής είναι 29 ώρες σε ασθενείς με μέτρια και 72 ώρες σε ασθενείς με σοβαρή νεφρική ανεπάρκεια.

Φύλο - Δεν έχουν παρατηρηθεί διαφορές μεταξύ των δυο φύλων μετά την προσαρμογή ανάλογα με το σωματικό βάρος.

Φυλή - Φαρμακοκινητικές διαφορές που να οφείλονται στη φυλή δεν έχουν μελετηθεί επαρκώς. Όμως, μελέτες που πραγματοποιήθηκαν σε Ασιάτες (Ιάπωνες), υγιείς εθελοντές, δεν αποκάλυψαν ένα διαφορετικό φαρμακοκινητικό προφίλ σε σύγκριση με Καυκάσιους, υγιείς εθελοντές. Παρομοίως, δεν παρατηρήθηκαν διαφορές στην κάθαρση κρεατινίνης μεταξύ έγχρωμων και Καυκάσιων ασθενών που υποβλήθηκαν σε ορθοπεδική επέμβαση.

Βάρος σώματος - Η κάθαρση του fondaparinux στο πλάσμα αυξάνεται με το βάρος του σώματος (9% αύξηση ανά 10 kg).

Ηπατική ανεπάρκεια – Μετά από εφάπαξ, υποδόρια δόση fondaparinux σε άτομα με μέτρια ηπατική ανεπάρκεια (Child-Pugh Κατηγορία Β), η συνολική (δηλαδή, δεσμευμένη και ελεύθερη) C_{max} και AUC μειώθηκαν κατά 22% και 39% αντίστοιχα, συγκριτικά με ατόμων που είχαν φυσιολογική ηπατική λειτουργία. Οι μικρότερες συγκεντρώσεις πλάσματος του fondaparinux αποδόθηκαν στην μειωμένη δέσμευση από την ΑΤΙΠ, εξ αιτίας μειωμένων συγκεντρώσεων ΑΤΙΠ στο πλάσμα σε άτομα με ηπατική ανεπάρκεια, με αποτέλεσμα αυξημένη νεφρική κάθαρση του fondaparinux. Κατά συνέπεια οι συγκεντρώσεις του ελεύθερου fondaparinux αναμένεται να παραμένουν αμετάβλητες σε ασθενείς με ήπια έως μέτρια ηπατική ανεπάρκεια και επομένως δεν απαιτείται ρύθμιση της δόσης με βάση την φαρμακοκινητική του.

Η φαρμακοκινητική του fondaparinux δεν έχει μελετηθεί σε ασθενείς με σοβαρή ηπατική ανεπάρκεια (βλέπε παραγράφους 4.2 και 4.4).

5.3 Προκλινικά δεδομένα για την ασφάλεια

Τα μη κλινικά δεδομένα δεν αποκαλύπτουν ιδιαίτερο κίνδυνο για τον άνθρωπο με βάση τις συμβατικές μελέτες φαρμακολογικής ασφάλειας, τοξικότητας επαναλαμβανόμενων δόσεων και γονοτοξικότητας. Οι μελέτες σε πειραματόζωα είναι ανεπαρκείς όσον αφορά την τοξικότητα στην αναπαραγωγή λόγω περιορισμένης έκθεσης.

6. ΦΑΡΜΑΚΕΥΤΙΚΕΣ ΠΛΗΡΟΦΟΡΙΕΣ

6.1 Κατάλογος εκδόχων

Χλωριούχο νάτριο
Ενέσιμο ύδωρ
Υδροχλωρικό οξύ
Υδροξείδιο του νατρίου

6.2 Ασυμβατότητες

Λόγω έλλειψης μελετών συμβατότητας, αυτό το φαρμακευτικό προϊόν δεν πρέπει να αναμιγνύεται με άλλα φαρμακευτικά προϊόντα.

6.3 Διάρκεια ζωής

3 χρόνια.

Εάν προστεθεί fondaparinux sodium σε μικρό σάκο φυσιολογικού ορού 0,9%, ιδανικά η έγχυση πρέπει να γίνεται αμέσως, αλλά μπορεί να φυλαχτεί σε θερμοκρασία δωματίου για έως 24 ώρες.

6.4 Ιδιαίτερες προφυλάξεις κατά την φύλαξη του προϊόντος

Φυλάσσετε σε θερμοκρασία μικρότερη των 25°C. Μην καταψύχετε.

6.5 Φύση και συστατικά του περιέκτη

Γυαλί τύπου I (1 ml) στο οποίο προσαρμόζεται βελόνα 27 gauge x 12,7 mm και μηχανισμό τερματισμού του εμβόλου από ελαστομερές βρωμοβουτύλιο ή χλωροβουτύλιο.

Το Arixtra διατίθεται σε συσκευασίες των 2, 7, 10 και 20 προγεμισμένων συρίγγων. Υπάρχουν δύο τύποι συρίγγων:

- σύριγγα με μπλε πώμα και αυτόματο σύστημα ασφάλειας

- σύριγγα με μπλε πώμα και χειροκίνητο σύστημα ασφαλείας
Μπορεί να μην κυκλοφορούν όλες οι συσκευασίες.

6.6 Ιδιαίτερες προφυλάξεις απόρριψης και άλλος χειρισμός

Η υποδόρια ένεση χορηγείται με τον ίδιο τρόπο όπως με την κλασσική σύριγγα. Η ενδοφλέβια χορήγηση πρέπει να γίνεται μέσω υπάρχουσας ενδοφλέβιας γραμμής είτε απευθείας είτε χρησιμοποιώντας έναν μικρό σάκο με μικρή ποσότητα (25 ή 50ml) φυσιολογικού ορού 0,9%.

Πριν τη χορήγηση τα παρεντερικά διαλύματα θα πρέπει να ελέγχονται οπτικά για την ύπαρξη σωματιδίων και την αλλοίωση του χρώματος.

Οδηγίες για την αυτοχορήγηση μέσω υποδόριας ένεσης περιλαμβάνονται στο Φύλλο Οδηγιών Χρήσης.

Το σύστημα προστασίας από τη βελόνα των προγεμισμένων συριγγών του Agixtra σχεδιάστηκε με ένα σύστημα ασφαλείας για την προστασία από τραυματισμό από το τρύπημα της βελόνας μετά την ένεση.

Κάθε αχρησιμοποίητο φαρμακευτικό προϊόν ή υπόλειμμα πρέπει να απορρίπτεται σύμφωνα με τις κατά τόπους ισχύουσες σχετικές διατάξεις.

7. ΚΑΤΟΧΟΣ ΤΗΣ ΑΔΕΙΑΣ ΚΥΚΛΟΦΟΡΙΑΣ

Aspen Pharma Trading Limited
3016 Lake Drive
Citywest Business Campus
Dublin 24
Ιρλανδία

8. ΑΡΙΘΜΟΣ(ΟΙ) ΚΥΚΛΟΦΟΡΙΑΣ

EU/1/02/206/001-004
EU/1/02/206/021
EU/1/02/206/022
EU/1/02/206/023

9. ΗΜΕΡΟΜΗΝΙΑ ΠΡΩΤΗΣ ΕΓΚΡΙΣΗΣ / ΑΝΑΝΕΩΣΗΣ ΤΗΣ ΑΔΕΙΑΣ

Ημερομηνία πρώτης έγκρισης: 21 Μαρτίου 2002
Ημερομηνία τελευταίας ανανέωσης: 21 Μαρτίου 2007

10. ΗΜΕΡΟΜΗΝΙΑ ΑΝΑΘΕΩΡΗΣΗΣ ΤΟΥ ΚΕΙΜΕΝΟΥ

Λεπτομερή πληροφοριακά στοιχεία για το παρόν φαρμακευτικό προϊόν είναι διαθέσιμα στον δικτυακό τόπο του Ευρωπαϊκού Οργανισμού Φαρμάκων <http://www.ema.europa.eu/>.

1. ΟΝΟΜΑΣΙΑ ΤΟΥ ΦΑΡΜΑΚΕΥΤΙΚΟΥ ΠΡΟΪΟΝΤΟΣ

Arixtra 5 mg/0,4 ml ενέσιμο διάλυμα, προγεμισμένη σύριγγα.

2. ΠΟΙΟΤΙΚΗ ΚΑΙ ΠΟΣΟΤΙΚΗ ΣΥΝΘΕΣΗ

Κάθε προγεμισμένη σύριγγα περιέχει 5 mg fondaparinux sodium σε 0,4 ml ενέσιμο διάλυμα.

Έκδοχα με γνωστές δράσεις: Περιέχει λιγότερο από 1 mmol νατρίου (23 mg) ανά δόση και επομένως είναι ουσιαστικά ελεύθερο νατρίου.

Για τον πλήρη κατάλογο των εκδόχων, βλ. παράγραφο 6.1.

3. ΦΑΡΜΑΚΟΤΕΧΝΙΚΗ ΜΟΡΦΗ

Ενέσιμο διάλυμα.

Το διάλυμα είναι ένα διαυγές και άχρωμο έως ελαφρώς κίτρινο υγρό.

4. ΚΛΙΝΙΚΕΣ ΠΛΗΡΟΦΟΡΙΕΣ

4.1 Θεραπευτικές ενδείξεις

Θεραπεία ενηλίκων με οξεία εν τω βάθει φλεβική θρόμβωση (ΕΒΦΘ) και θεραπεία της οξείας πνευμονικής εμβολής (ΠΕ) εκτός από ασθενείς αιμοδυναμικώς ασταθείς ή ασθενείς που χρειάζονται θρομβόλυση ή πνευμονική εμβολεκτομή.

4.2 Δοσολογία και τρόπος χορήγησης

Δοσολογία

Η συνιστώμενη δόση του fondaparinux είναι 7,5 mg (ασθενείς με βάρος σώματος ≥ 50 , ≤ 100 kg) μία φορά την ημέρα, χορηγούμενη με υποδόρια ένεση. Για ασθενείς με βάρος σώματος < 50 kg, η συνιστώμενη δόση είναι 5 mg. Για ασθενείς με βάρος σώματος > 100 kg, η συνιστώμενη δόση είναι 10 mg.

Η θεραπεία θα πρέπει να συνεχιστεί για τουλάχιστον 5 ημέρες και μέχρι να καθιερωθεί επαρκής αντιπηκτική αγωγή από το στόμα (International Normalized Ratio 2 έως 3). Η έναρξη της συγχρηγούμενης από το στόμα αντιπηκτικής αγωγής θα πρέπει να γίνεται όσο το δυνατόν συντομότερα και συνήθως εντός 72 ωρών. Ο μέσος όρος διάρκειας της χορήγησης σε κλινικές μελέτες ήταν 7 ημέρες και η κλινική εμπειρία για αγωγή μεγαλύτερη των 10 ημερών είναι περιορισμένη.

Ειδικές κατηγορίες ασθενών

Ηλικιωμένοι: δε χρειάζεται προσαρμογή της δοσολογίας. Σε ασθενείς ηλικίας ≥ 75 ετών, το Arixtra θα πρέπει να χορηγείται με προσοχή, καθώς η νεφρική λειτουργία ελαττώνεται με την ηλικία (βλέπε παράγραφο 4.4).

Νεφρική ανεπάρκεια - Το fondaparinux θα πρέπει να χρησιμοποιείται με προσοχή σε ασθενείς με μέτρια νεφρική ανεπάρκεια (βλέπε παράγραφο 4.4).

Δεν υπάρχει εμπειρία στην υπο-ομάδα των ασθενών με υψηλό σωματικό βάρος (> 100 kg) και μέτρια νεφρική ανεπάρκεια (κάθαρση κρεατινίνης 30-50 ml/min). Σε αυτή την υπο-ομάδα, μετά από την αρχική ημερήσια δόση των 10 mg, πρέπει να εξετάζεται είωση της ημερήσιας δόσης στα 7.5 mg, ανάλογα με το φαρμακοκινητικό μοντέλο (βλέπε παράγραφο 4.4).

Το fondaparinux δεν θα πρέπει να χρησιμοποιείται σε ασθενείς με σοβαρή νεφρική ανεπάρκεια (κάθαρση κρεατινίνης < 30 ml/min) (βλέπε παράγραφο 4.3).

Ηπατική ανεπάρκεια - Δεν χρειάζεται προσαρμογή της δοσολογίας σε ασθενείς με ήπια ή μέτρια ηπατική ανεπάρκεια. Σε ασθενείς με σοβαρή ηπατική ανεπάρκεια, το fondaparinux θα πρέπει να χρησιμοποιείται με προσοχή καθώς αυτή η ομάδα ασθενών δεν έχει μελετηθεί (βλέπε παραγράφους 4.4 και 5.2).

Παιδιά - Το fondaparinux δεν συνιστάται για χρήση σε παιδιά ηλικίας κάτω των 17 ετών, λόγω απουσίας στοιχείων ασφάλειας και αποτελεσματικότητας (βλέπε παραγράφους 5.1 και 5.2).

Τρόπος χορήγησης

Το fondaparinux χορηγείται με υποδόρια ένεση ενώ ο ασθενής είναι σε κατάκλιση. Οι περιοχές της ένεσης θα πρέπει να εναλλάσσονται μεταξύ του αριστερού και του δεξιού προσθιοπλάγιου και αριστερού και δεξιού οπισθοπλάγιου κοιλιακού τοιχώματος. Για την αποφυγή απώλειας φαρμάκου όταν χρησιμοποιείτε την προγεμισμένη σύριγγα, μην απομακρύνετε τη φυσαλίδα αέρος από τη σύριγγα πριν την ένεση. Η βελόνα πρέπει να εισέρχεται κάθετα, σε όλο της το μήκος, στη δερματική πτυχή που δημιουργείται μεταξύ του δείκτη και του αντίχειρα. Η πτυχή του δέρματος πρέπει να διατηρείται καθ' όλη τη διάρκεια της έγχυσης.

Για επιπρόσθετες οδηγίες σχετικά με τη χρήση, το χειρισμό και την απόρριψη βλέπε παράγραφο 6.6.

4.3 Αντενδείξεις

- γνωστή υπερευαισθησία στη δραστική ουσία ή σε κάποιο από τα έκδοχα που αναφέρονται στην παράγραφο 6.1
- κλινικά σοβαρή, ενεργός αιμορραγία
- οξεία βακτηριδιακή ενδοκαρδίτιδα
- σοβαρή νεφρική ανεπάρκεια (κάθαρση κρεατινίνης < 30 ml/min).

4.4 Ειδικές προειδοποιήσεις και προφυλάξεις κατά τη χρήση

Το fondaparinux προορίζεται για υποδόρια χρήση μόνο. Δεν θα πρέπει να χορηγείται ενδομυϊκά.

Υπάρχει περιορισμένη εμπειρία από τη θεραπεία με fondaparinux αιμοδυναμικώς ασταθών ασθενών και καθόλου εμπειρία σε ασθενείς που χρειάζονται θρομβόλυση, εμβολεκτομή ή τοποθέτηση φίλτρου στην κάτω κοίλη φλέβα.

Αιμορραγία

Το fondaparinux θα πρέπει να χρησιμοποιείται με προσοχή σε ασθενείς με αυξημένο κίνδυνο αιμορραγίας, όπως αυτούς με συγγενείς ή επίκτητες αιμορραγικές διαταραχές (π.χ. αριθμός αιμοπεταλίων < 50.000/mm³), ενεργό ελκώδη γαστρεντερική νόσο και πρόσφατη ενδοκρανιακή αιμορραγία ή αμέσως μετά από χειρουργικές επεμβάσεις στον εγκέφαλο, το νωτιαίο μυελό ή τους οφθαλμούς και σε ειδικές κατηγορίες ασθενών, όπως φαίνεται παρακάτω.

Όπως με τα άλλα αντιπηκτικά, το fondaparinux θα πρέπει να χρησιμοποιείται με προσοχή σε ασθενείς που έχουν υποβληθεί πρόσφατα σε επέμβαση (< 3 ημέρες) και μόνο εφόσον έχει επιτευχθεί η χειρουργική αιμόσταση.

Φαρμακευτικοί παράγοντες οι οποίοι μπορούν να αυξήσουν τον κίνδυνο αιμορραγίας δεν θα πρέπει να συγχωρηγούνται με το fondaparinux. Αυτοί οι παράγοντες συμπεριλαμβάνουν δισιρουδίνη, ινωδολυτικούς παράγοντες, ανταγωνιστές των υποδοχέων της γλυκοπρωτεΐνης IIb/IIIa, ηπαρίνη, ηπαρινοειδή, ή Ηπαρίνη Χαμηλού Μοριακού Βάρους (ΗΧΜΒ). Κατά τη διάρκεια της θεραπείας της ΦΘΕ, ταυτόχρονη αγωγή με ανταγωνιστές βιταμίνης Κ, πρέπει να χορηγείται σύμφωνα με τις οδηγίες της παραγράφου 4.5. Άλλα αντιαιμοπεταλιακά φαρμακευτικά προϊόντα (ακετυλοσαλικυλικό οξύ, διπυριδαμόλη ή σουλφινπυραζόνη, τικλοπιδίνη ή κλοπιδογρέλη) και Μη Στεροειδή Αντιφλεγμονώδη Φάρμακα θα πρέπει να χορηγούνται με προσοχή. Εάν η συγχορήγηση είναι απαραίτητη, απαιτείται

στενή παρακολούθηση.

Νωτιαία / Επισκληρίδιος αναισθησία

Σε ασθενείς που λαμβάνουν fondaparinux για τη θεραπεία της ΦΘΕ και όχι προφυλακτικώς, σε περίπτωση χειρουργικής επέμβασης δεν πρέπει να χρησιμοποιείται νωτιαία/επισκληρίδια αναισθησία.

Ηλικιωμένοι ασθενείς

Τα ηλικιωμένα άτομα έχουν αυξημένο κίνδυνο αιμορραγίας. Επειδή η νεφρική λειτουργία, γενικά, ελαττώνεται με την ηλικία, οι ηλικιωμένοι ασθενείς μπορεί να εμφανίσουν μειωμένη απέκκριση και αύξηση στην έκθεση στο fondaparinux (βλέπε παράγραφο 5.2). Τα ποσοστά εμφάνισης αιμορραγικών επεισοδίων σε ασθενείς που λαμβάνουν το συνιστώμενο δοσολογικό σχήμα για τη θεραπεία της ΕΒΦΘ ή της ΠΕ, ηλικίας < 65 ετών, 65-75 ετών και > 75 ετών ήταν 3,0%, 4,5% και 6,5%, αντιστοίχως. Τα αντίστοιχα ποσοστά σε ασθενείς που λάμβαναν το συνιστώμενο δοσολογικό σχήμα ενοξαπαρίνη στη θεραπεία της ΕΒΦΘ ήταν 2,5%, 3,6% και 8,3% αντίστοιχα, ενώ τα ποσοστά σε ασθενείς που λάμβαναν το συνιστώμενο δοσολογικό σχήμα μη κλασματοποιημένης ηπαρίνης (UFH) στη θεραπεία της ΠΕ ήταν 5,5%, 6,6% και 7,4%, αντιστοίχως. Το fondaparinux θα πρέπει να χρησιμοποιείται με προσοχή σε ηλικιωμένους ασθενείς (βλέπε παράγραφο 4.2).

Χαμηλό σωματικό βάρος

Η κλινική εμπειρία είναι περιορισμένη σε ασθενείς με βάρος σώματος < 50 kg. Το fondaparinux θα πρέπει να χρησιμοποιείται με προσοχή στην ημερήσια δόση των 5 mg σε αυτή την ομάδα ασθενών (βλέπε παραγράφους 4.2 και 5.2).

Νεφρική ανεπάρκεια

Ο κίνδυνος αιμορραγίας αυξάνει με την αυξανόμενη νεφρική ανεπάρκεια. Το fondaparinux είναι γνωστό ότι απεκκρίνεται κυρίως από τα νεφρά. Τα ποσοστά αιμορραγικών επεισοδίων σε ασθενείς που λαμβάνουν το συνιστώμενο δοσολογικό σχήμα για τη θεραπεία της ΕΒΦΘ ή της ΠΕ με φυσιολογική νεφρική λειτουργία, ήπια νεφρική ανεπάρκεια, μέτρια νεφρική ανεπάρκεια και σοβαρή νεφρική ανεπάρκεια ήταν 3,0% (34/1.132), 4,4% (32/733), 6,6% (21/318) και 14,5% (8/55) αντιστοίχως. Τα αντίστοιχα ποσοστά σε ασθενείς που λάμβαναν το συνιστώμενο δοσολογικό σχήμα ενοξαπαρίνη για τη θεραπεία της ΕΒΦΘ ήταν 2,3% (13/559), 4,6% (17/368), 9,7% (14/145) και 11,1% (2/18) αντίστοιχα, ενώ τα ποσοστά σε ασθενείς που λάμβαναν το συνιστώμενο δοσολογικό σχήμα μη κλασματοποιημένης ηπαρίνης (UFH) για τη θεραπεία της ΠΕ ήταν 6,9% (36/523), 3,1% (11/352), 11,1% (18/162) και 10,7% (3/28), αντιστοίχως.

Το fondaparinux αντενδείκνυται στη σοβαρή νεφρική ανεπάρκεια (κάθαρση κρεατινίνης < 30 ml/min) και θα πρέπει να χρησιμοποιείται με προσοχή σε ασθενείς με μέτρια νεφρική ανεπάρκεια (κάθαρση κρεατινίνης 30-50 ml/min). Η διάρκεια της αγωγής δεν θα πρέπει να ξεπερνά αυτήν που έχει αξιολογηθεί κατά την κλινική μελέτη (μέση διάρκεια 7 ημέρες) (βλέπε παραγράφους 4.2, 4.3 και 5.2).

Δεν υπάρχει εμπειρία στην υπο-ομάδα των ασθενών με υψηλό σωματικό βάρος (>100 kg) και μέτρια νεφρική ανεπάρκεια (κάθαρση κρεατινίνης 30-50 ml/min). Το fondaparinux θα πρέπει να χρησιμοποιείται με προσοχή σε αυτούς τους ασθενείς. Μετά την αρχική ημερήσια δόση των 10 mg, θα πρέπει εξετάζεται η μείωση της ημερήσιας δόσης στα 7,5 mg, ανάλογα με το φαρμακοκινητικό μοντέλο (βλέπε παράγραφο 4.2).

Σοβαρή ηπατική ανεπάρκεια

Η χρήση του fondaparinux θα πρέπει να γίνεται με προσοχή επειδή υπάρχει αυξημένος κίνδυνος αιμορραγίας λόγω της ανεπάρκειας των παραγόντων πήξεως σε ασθενείς με σοβαρή ηπατική ανεπάρκεια (βλέπε παράγραφο 4.2).

Ασθενείς με Ηπαρινο-Εξαρτώμενη Θρομβοκυτοπενία

Το fondaparinux θα πρέπει να χρησιμοποιείται με προσοχή σε ασθενείς με ιστορικό θρομβοκυτοπενίας από ηπαρίνη. Η αποτελεσματικότητα και η ασφάλεια του fondaparinux δεν έχει μελετηθεί συστηματικά στην θρομβοκυτοπενία από ηπαρίνη τύπου II. Το fondaparinux δεν δεσμεύεται στον αιμοπεταλιακό παράγοντα 4 και δεν παρουσιάζει συνήθως διασταυρούμενη

αντίδραση με τον ορό ασθενών με Ηπαρινο-Εξαρτώμενη Θρομβοκυτοπενία (HIT) τύπου II. Ωστόσο έχουν ληφθεί σπάνιες αυθόρμητες αναφορές για HIT σε ασθενείς που ελάμβαναν fondaparinux.

Αλλεργία στο λάτεξ

Το προστατευτικό της βελόνας της προγεμισμένης σύριγγας περιέχει ξηρό φυσικό ελαστικό από λάτεξ το οποίο δυνητικά μπορεί να προκαλέσει αλλεργικές αντιδράσεις σε άτομα με ευαισθησία στο λάτεξ.

4.5 Αλληλεπιδράσεις με άλλα φαρμακευτικά προϊόντα και άλλες μορφές αλληλεπίδρασης

Ο κίνδυνος αιμορραγίας μπορεί να επιδεινωθεί μετά από συγχρόνηση του fondaparinux με άλλους φαρμακευτικούς παράγοντες που μπορεί να αυξήσουν τον κίνδυνο αιμορραγίας (βλέπε παράγραφο 4.4).

Σε κλινικές μελέτες που γίνονται με το fondaparinux, αντιπηκτικά που χορηγούνται από το στόμα (βαρφαρίνη) δεν επηρεάζουν τη φαρμακοκινητική του fondaparinux. Στη δόση των 10 mg που χρησιμοποιήθηκε στις μελέτες αλληλεπίδρασης, το fondaparinux δεν επηρέασε την αντιπηκτική δραστηριότητα (INR) της βαρφαρίνης.

Αναστολείς των αιμοπεταλίων (ακετυλοσαλικυλικό οξύ), μη στεροειδή αντιφλεγμονώδη φάρμακα (πιροξικάμη) και η διγοξίνη δεν επηρεάζουν τη φαρμακοκινητική του fondaparinux. Στη δόση των 10 mg που χρησιμοποιήθηκε στις μελέτες αλληλεπίδρασης, το fondaparinux δεν επηρεάζει ούτε το χρόνο αιμορραγίας κατά τη θεραπεία με ακετυλοσαλικυλικό οξύ ή με πιροξικάμη, ούτε τη φαρμακοκινητική της διγοξίνης σε σταθερή κατάσταση.

4.6 Γονιμότητα, κύηση και γαλουχία

Κύηση

Δεν υπάρχουν κλινικά δεδομένα σχετικά με την έκθεση κατά την εγκυμοσύνη. Μελέτες σε πειραματόζωα είναι ανεπαρκείς όσον αφορά την επίδραση στην εγκυμοσύνη, την ανάπτυξη του εμβρύου, τον τοκετό και τη μεταγεννητική ανάπτυξη λόγω περιορισμένης έκθεσης. Το fondaparinux δεν θα πρέπει να συνταγογραφείται κατά τη διάρκεια της εγκυμοσύνης, εκτός εάν είναι απολύτως απαραίτητο.

Γαλουχία

Το fondaparinux εκκρίνεται στο γάλα των αρουραίων, αλλά δεν είναι γνωστό εάν εκκρίνεται στο μητρικό γάλα. Ο θηλασμός δεν συνιστάται κατά τη διάρκεια της θεραπείας με fondaparinux. Παρόλα αυτά, η απορρόφηση από του στόματος από ένα παιδί, δεν είναι πιθανή.

Γονιμότητα

Δεν υπάρχουν διαθέσιμα δεδομένα για την επίδραση του fondaparinux στην ανθρώπινη γονιμότητα. Μελέτες σε ζώα δεν δείχνουν κάποια επίδραση στη γονιμότητα.

4.7 Επίδρασεις στην ικανότητα οδήγησης και χειρισμού μηχανών

Δεν πραγματοποιήθηκαν μελέτες σχετικά με την επίδραση στην ικανότητα οδήγησης και χειρισμού μηχανών.

4.8 Ανεπιθύμητες ενέργειες

Οι συχνότερα αναφερθείσες σοβαρές ανεπιθύμητες ενέργειες με το fondaparinux είναι αιμορραγικές επιπλοκές (σε διάφορα σημεία συμπεριλαμβανομένων σπάνιων περιπτώσεων ενδοκρανιακών/ενδοεγκεφαλικών και οπισθοπεριτοναϊκών αιμορραγιών). Το fondaparinux θα πρέπει να χρησιμοποιείται με προσοχή σε ασθενείς που έχουν αυξημένο κίνδυνο αιμορραγίας (βλέπε παράγραφο 4.4).

Η ασφάλεια του fondaparinux αξιολογήθηκε σε 2.517 ασθενείς υπό αγωγή για Φλεβική-

Θρομβοεμβολή με fondaparinux για διάστημα κατά μέσο όρο 7 ημερών. Οι πιο συχνές ανεπιθύμητες ενέργειες ήταν αιμορραγικές επιπλοκές (βλέπε παράγραφο 4.4).

Οι ανεπιθύμητες ενέργειες που αναφέρθηκαν από τον ερευνητή ως τουλάχιστον πιθανό να έχουν σχέση με το fondaparinux παρουσιάζονται εντός των διαφόρων κατηγοριών συχνότητας (πολύ συχνές $\geq 1/10$, συχνές: ≥ 100 έως $< 1/10$, όχι συχνές $\geq 1/1.000$ έως $< 1/100$, σπάνιες $\geq 1/10.000$ έως $< 1/1.000$, πολύ σπάνιες $< 1/10.000$) και ανάλογα με την κατηγορία οργάνου-συστήματος κατά φθίνουσα σειρά σοβαρότητας.

Κατηγορία οργάνου συστήματος κατά MedDRA	Ανεπιθύμητες ενέργειες σε ασθενείς που αντιμετωπίστηκαν για ΦΘΕ¹
Διαταραχές του αιμοποιητικού και του λεμφικού συστήματος	<i>Συχνές:</i> αιμορραγία (γαστρεντερικού, αιματουρία, αιμάτωμα, επίσταξη, αιμόπτυση, μητρορραγία, κοιλιακή αιμορραγία, αίμαρθρο, οφθαλμική, πορφύρα, μώλωπας) <i>Όχι συχνές:</i> αναιμία, θρομβοκυττοπενία <i>Σπάνιες:</i> άλλες αιμορραγίες (ηπατικές, οπισθοπεριτοναϊκές, ενδοκρανιακές/ενδοεγκεφαλικές), θρομβοκυττάρωση
Διαταραχές του ανοσοποιητικού συστήματος	<i>Σπάνιες:</i> αλλεργική αντίδραση (περιλαμβανομένων πολύ σπάνιων αναφορών για αγγειοοίδημα, αναφυλακτοειδή/αναφυλακτική αντίδραση)
Διαταραχές του μεταβολισμού και της θρέψης	<i>Σπάνιες:</i> αύξηση του μη-πρωτεϊνικού άζωτου (Npn) ²
Διαταραχές του νευρικού συστήματος	<i>Όχι συχνές:</i> κεφαλαλγία <i>Σπάνιες:</i> ζάλη
Διαταραχές του γαστρεντερικού συστήματος	<i>Όχι συχνές:</i> ναυτία, έμετος <i>Σπάνιες:</i> κοιλιακό άλγος
Διαταραχές του ήπατος και των χοληφόρων	<i>Όχι συχνές:</i> μη φυσιολογική ηπατική λειτουργία, αύξηση ηπατικών ενζύμων
Διαταραχές του δέρματος και του υποδόριου ιστού	<i>Σπάνιες:</i> ερυθριματώδες εξάνθημα, κνησμός
Γενικές διαταραχές και καταστάσεις της οδού χορήγησης	<i>Όχι συχνές:</i> πόνος, οίδημα <i>Σπάνιες:</i> αντίδραση στο σημείο της ένεσης

(1) μεμονωμένες ανεπιθύμητες ενέργειες δεν έχουν ληφθεί υπόψη εκτός εάν συσχετίζονται ιατρικώς.

(2) (Npn) αντιστοιχεί στο μη-πρωτεϊνικό άζωτο όπως ουρία, ουρικό οξύ, αμινοξέα, κλπ

Κατά την μετεγκριτική εμπειρία, έχουν αναφερθεί σπάνια περιστατικά γαστρίτιδας, δυσκοιλιότητας, διάρροιας και χολερυθριναιμίας.

Αναφορά πιθανολογούμενων ανεπιθύμητων ενεργειών

Η αναφορά πιθανολογούμενων ανεπιθύμητων ενεργειών μετά από τη χορήγηση άδειας κυκλοφορίας του φαρμακευτικού προϊόντος είναι σημαντική. Επιτρέπει τη συνεχή παρακολούθηση της σχέσης οφέλους-κινδύνου του φαρμακευτικού προϊόντος. Ζητείται από τους επαγγελματίες του τομέα της υγειονομικής περίθαλψης να αναφέρουν οποιοσδήποτε πιθανολογούμενες ανεπιθύμητες ενέργειες μέσω του εθνικού συστήματος αναφοράς που αναγράφεται στο [Παράρτημα V](#).

4.9 Υπερδοσολογία

Δοσολογία fondaparinux μεγαλύτερη του συνιστώμενου δοσολογικού σχήματος, μπορεί να οδηγήσει σε αύξηση του κινδύνου αιμορραγίας. Δεν υπάρχει κανένα γνωστό αντίδοτο του fondaparinux.

Υπερδοσολογία συσχετιζόμενη με αιμορραγικές επιπλοκές θα πρέπει να οδηγήσει σε διακοπή της θεραπείας και έρευνα της αρχικής αιτιολογίας. Θα πρέπει να εξετάζεται η έναρξη της κατάλληλης θεραπευτικής αντιμετώπισης, όπως χειρουργική αιμόσταση, αντικατάσταση αίματος, μετάγγιση νωπού πλάσματος ή πλασμαφαίρεση.

5. ΦΑΡΜΑΚΟΛΟΓΙΚΕΣ ΙΔΙΟΤΗΤΕΣ

5.1 Φαρμακοδυναμικές ιδιότητες

Φαρμακοθεραπευτική κατηγορία: αντιθρομβωτικοί παράγοντες
Κωδικός ATC: B01AX05

Φαρμακοδυναμική δράση

Το fondaparinux είναι ένας συνθετικός και εκλεκτικός αναστολέας του ενεργοποιημένου Παράγοντα X (Xa). Η αντιθρομβωτική δράση του fondaparinux είναι αποτέλεσμα της εκλεκτικής αναστολής του Παράγοντα Xa μέσω της αντιθρομβίνης III (αντιθρομβίνη). Με την εκλεκτική δέσμευσή του στην αντιθρομβίνη, το fondaparinux ενισχύει (κατά 300 περίπου φορές) την ενδογενή αναστολή που ασκεί η αντιθρομβίνη στον Παράγοντα Xa. Η αδρανοποίηση του Παράγοντα Xa αναστέλλει τον καταρράκτη της πήξης του αίματος με αποτέλεσμα το μη σχηματισμό θρομβίνης και τη δημιουργία θρόμβου. Το fondaparinux δεν απενεργοποιεί τη θρομβίνη (ενεργοποιημένος Παράγοντας II) και δεν επιδρά στα αιμοπετάλια.

Στα θεραπευτικά δοσολογικά σχήματα που χρησιμοποιούνται, στη θεραπεία το fondaparinux δεν επηρεάζει, σε κλινικά σημαντική έκταση, τις συνήθεις εργαστηριακές δοκιμασίες της πήξεως, όπως το χρόνο ενεργού θρομβοπλαστίνης (aPTT), το χρόνο ενεργής πήξης (ACT) ή το χρόνο προθρομβίνης (PT)/INR στο πλάσμα ούτε το χρόνο αιμορραγίας, ή την ινωδολυτική δραστηριότητα. Ωστόσο, έχουν ληφθεί σπάνιες αυθόρμητες αναφορές για επιμήκυνση του aPTT. Σε υψηλότερες δόσεις, μπορεί να παρουσιαστούν μέτριες μεταβολές στο aPTT. Στη δόση των 10 mg που χρησιμοποιήθηκε στις μελέτες αλληλεπίδρασης, το fondaparinux δεν επηρέασε σημαντικά την αντιπηκτική δραστηριότητα (INR) της βαρφαρίνης.

Το fondaparinux δεν προκαλεί συνήθως διασταυρούμενη αντίδραση με τον ορό ασθενών με ηπαρινοεξαρτώμενη θρομβοκυτοπενία (HIT). Ωστόσο, έχουν ληφθεί σπάνιες αυθόρμητες αναφορές HIT σε ασθενείς που λάμβαναν θεραπεία με fondaparinux.

Κλινικές μελέτες

Το πρόγραμμα κλινικών μελετών του fondaparinux στη θεραπεία της Φλεβικής Θρομβοεμβολής (ΦΘΕ) σχεδιάστηκε για να δείξει την αποτελεσματικότητα του fondaparinux στη θεραπεία της εν τω βάθει φλεβικής θρόμβωσης (ΕΒΦΘ) και της Πνευμονικής Εμβολής (ΠΕ). Περισσότεροι από 4.874 ασθενείς συμμετείχαν σε ελεγχόμενες κλινικές μελέτες φάσης II και III.

Θεραπεία της εν τω βάθει φλεβικής θρόμβωσης

Σε μια τυχαίοποιημένη, διπλή-τυφλή, κλινική μελέτη σε ασθενείς με επιβεβαιωμένη διάγνωση της οξείας συμπτωματικής ΕΒΦΘ, το fondaparinux 5 mg (βάρος σώματος < 50 kg), 7,5 mg (βάρος σώματος ≥ 50 kg, ≤ 100 kg) ή 10 mg (βάρος σώματος > 100 kg) υποδορίως μία φορά την ημέρα, συγκρίθηκε με νατριούχο ενοξοπαρίνη 1 mg/kg, υποδορίως δύο φορές την ημέρα. Συνολικά, 2192 ασθενείς έλαβαν αγωγή. Και στις δύο ομάδες οι ασθενείς έλαβαν αγωγή για τουλάχιστον 5 ημέρες και μέχρι 26 ημέρες (μέση τιμή 7 ημέρες). Και οι δύο ομάδες ασθενών έλαβαν θεραπευτική αγωγή με

ανταγωνιστή της Βιταμίνης Κ που συνήθως άρχιζε εντός 72 ωρών μετά την πρώτη χορήγηση του φαρμάκου υπό μελέτη και συνεχιζόταν για 90 ± 7 ημέρες, με τακτικές προσαρμογές της δοσολογίας ώστε να επιτευχθεί INR μέση τιμή 2-3. Το κύριο τελικό σημείο αποτελεσματικότητας ήταν η σύνθετη επιβεβαιωμένη συμπτωματική υποτροπιάζουσα μη θανατηφόρος ΦΘΕ και θανατηφόρος φλεβική θρομβοεμβολή που αναφέρθηκε μέχρι την ημέρα 97. Παρουσιάστηκε ότι η θεραπεία με fondaparinux δεν είναι κατώτερη της θεραπείας με ενοξαπαρίνη (ποσοστά ΦΘΕ 3,9 % και 4,1 %, αντίστοιχα).

Παρατηρήθηκε μείζων αιμορραγία κατά το αρχικό διάστημα θεραπείας σε ποσοστό 1,1 % των ασθενών υπό αγωγή με fondaparinux σε σύγκριση με 1,2 % με ενοξαπαρίνη.

Θεραπεία της Πνευμονικής Εμβολής

Μια τυχαιοποιημένη, ανοιχτής επισήμανσης, κλινική μελέτη διενεργήθηκε σε ασθενείς με οξεία συμπτωματική πνευμονική εμβολή. Η διάγνωση επιβεβαιώθηκε με αντικειμενικές δοκιμασίες (σπινθηρογράφημα πνεύμονα (lung scan), πνευμονική αγγειογραφία ή ελικοειδής αξονική τομογραφία (spiral CT scan). Ασθενείς που χρειάζονται θρομβόλυση, εμβολεκτομή ή τοποθέτηση φίλτρου στην κάτω κοίλη φλέβα αποκλείστηκαν. Οι τυχαιοποιημένοι ασθενείς μπορεί να ήταν υπό αγωγή με μη-κλασματοποιημένη ηπαρίνη (UFH) κατά το στάδιο επιλογής αλλά εάν οι ασθενείς ήταν υπό αγωγή για διάστημα μεγαλύτερο των 24 ωρών με θεραπευτικές δόσεις αντιπηκτικών ή με μη ελεγχόμενη υπέρταση, τότε αποκλείονταν από τη μελέτη. Το fondaparinux 5 mg (βάρος σώματος < 50 kg), 7,5 mg (βάρος σώματος ≥ 50 kg, ≤ 100 kg) ή 10 mg (βάρος σώματος > 100 kg) υποδορίως μία φορά την ημέρα, συγκρίθηκε με τη μη κλασματοποιημένη ηπαρίνη IV bolus (5.000 IU) που ακολουθείται από συνεχή ενδοφλέβια έγχυση που προσαρμόζεται για να διατηρήσει 1,5-2,5 φορές την τιμή ελέγχου του aPTT. Συνολικά, 2.184 ασθενείς έλαβαν αγωγή. Και στις δύο ομάδες οι ασθενείς έλαβαν αγωγή για τουλάχιστον 5 ημέρες και μέχρι 22 ημέρες (μέση τιμή 7 ημέρες). Και οι δύο ομάδες ασθενών έλαβαν θεραπευτική αγωγή με ανταγωνιστή της Βιταμίνης Κ που συνήθως άρχιζε εντός 72 ωρών μετά την πρώτη χορήγηση του φαρμάκου υπό μελέτη και συνεχιζόταν για 90 ± 7 ημέρες, με τακτικές προσαρμογές στη δοσολογία ώστε να επιτευχθεί INR με τιμή 2-3. Το κύριο τελικό σημείο αποτελεσματικότητας ήταν η σύνθετη επιβεβαιωμένη συμπτωματική υποτροπιάζουσα μη θανατηφόρος ΦΘΕ και θανατηφόρος φλεβική θρομβοεμβολή που αναφέρθηκε μέχρι την ημέρα 97. Παρουσιάστηκε ότι η θεραπεία με fondaparinux δεν είναι κατώτερη της μη-κλασματοποιημένης ηπαρίνης (ποσοστά ΦΘΕ 3,8 % και 5,0 %, αντίστοιχα).

Παρατηρήθηκε μείζων αιμορραγία κατά το αρχικό διάστημα θεραπείας σε ποσοστό 1,3 % των ασθενών υπό αγωγή με fondaparinux σε σύγκριση με 1,1 % με μη-κλασματοποιημένη ηπαρίνη.

Πιλοτική μελέτη εύρεσης δόσης και φαρμακοκινητικής του fondaparinux σε παιδιά με εν τω βάθει φλεβική θρόμβωση

Σε μία ανοικτή μελέτη, 24 παιδιατρικών ασθενών (n=10, ηλικίας 1 έως ≤ 5 ετών, εύρος βάρους 8-20 kg; n=7, ηλικίας 6 έως ≤ 12 ετών, εύρος βάρους 17-47 kg και n=7 ηλικίας 13 έως ≤ 18 ετών, εύρος βάρους 47-130 kg) με διάγνωση φλεβικής θρόμβωσης κατά την εισαγωγή στη μελέτη, χορηγήθηκε fondaparinux. Η πλειονότητα των ασθενών ήταν Ισπανικής καταγωγής (67%) και 58% ήταν άρρενες. Το fondaparinux χορηγήθηκε υποδόρια σε αρχική δόση 0,1 mg/kg άπαξ ημερησίως και η δόση ρυθμίστηκε να πετύχει τις μέγιστες συγκεντρώσεις fondaparinux sodium 0,5 έως 1 mg/L μετά από 4 ώρες. Η μέση διάρκεια θεραπείας σε αυτή τη μελέτη ήταν 3,5 ημέρες. Η πλειονότητα των ασθενών (88%) πέτυχε τις επιδιωκόμενες συγκεντρώσεις fondaparinux στις 4 ώρες μετά την πρώτη δόση fondaparinux. Δύο ασθενείς ανέφεραν αιμορραγία κατά τη διάρκεια της μελέτης. Ένας εμφάνισε υπερτασική εγκεφαλοπάθεια συνοδευόμενη από ενδοκρανιακή αιμορραγία την 5^η ημέρα θεραπείας με αποτέλεσμα τη διακοπή του fondaparinux. Ελάσσων αιμορρογία από το γαστρεντερικό αναφέρθηκε σε ένα άλλο ασθενή την 5^η ημέρα θεραπείας με αποτέλεσμα την παροδική διακοπή του fondaparinux. Δεν μπορεί να εξαχθεί συμπέρασμα σχετικά με την κλινική αποτελεσματικότητα σε αυτή την μη ελεγχόμενη μελέτη.

5.2 Φαρμακοκινητικές ιδιότητες

Η φαρμακοκινητική του fondaparinux sodium προκύπτει από τις συγκεντρώσεις του fondaparinux στο πλάσμα, ποσοτικοποιημένες μέσω της anti-Xa δραστηριότητας. Μόνο το fondaparinux μπορεί να

χρησιμοποιηθεί για τη βαθμονόμηση της μεθόδου προσδιορισμού της anti-Xa (τα διεθνή πρότυπα ηπαρίνης ή χαμηλού μοριακού βάρους ηπαρίνης δεν είναι κατάλληλα για τη χρήση αυτή). Ως αποτέλεσμα, η συγκέντρωση του fondaparinux εκφράζεται σε χιλιοστόγραμμα (mg).

Απορρόφηση

Μετά την υποδόρια χορήγηση, το fondaparinux απορροφάται πλήρως και άμεσα (απόλυτη βιοδιαθεσιμότητα 100%). Μετά από εφάπαξ υποδόρια ένεση 2,5 mg fondaparinux σε νέους υγιείς εθελοντές, η μέγιστη συγκέντρωση στο πλάσμα (μέση $C_{max} = 0,34$ mg/l) επιτυγχάνεται 2 ώρες μετά τη δόση. Συγκεντρώσεις στο πλάσμα στο ήμισυ της μέσης τιμής του C_{max} επιτυγχάνονται 25 min μετά τη δόση.

Σε ηλικιωμένους υγιείς εθελοντές η φαρμακοκινητική του fondaparinux είναι γραμμική, όταν χορηγείται υποδορίως, στο δοσολογικό εύρος μεταξύ 2 και 8 mg. Μετά από εφάπαξ ημερήσια δόση, τα επίπεδα σταθερής κατάστασης στο πλάσμα επιτυγχάνονται μετά από 3 έως 4 ημέρες, με μία αύξηση του C_{max} και του AUC της τάξεως του 1,3.

Οι μέσες εκτιμήσεις (CV%) για τις φαρμακοκινητικές παραμέτρους σταθερής κατάστασης του fondaparinux, σε ασθενείς που υποβλήθηκαν σε αρθροπλαστική χειρουργική επέμβαση ισχίου και ελάμβαναν fondaparinux 2,5 mg ημερησίως είναι: C_{max} (mg/l) – 0,39 (31 %), T_{max} (h) – 2,8 (18 %) και C_{min} (mg/l) – 0,14 (56 %). Σε ασθενείς με κάταγμα ισχίου, σε συνδυασμό με τη μεγάλη τους ηλικία, οι συγκεντρώσεις σταθερής κατάστασης του fondaparinux στο πλάσμα είναι: C_{max} (mg/l) – 0,50 (32 %), C_{min} (mg/l) – 0,19 (58 %).

Στη θεραπεία της ΕΒΦΘ και της ΠΕ, σε ασθενείς που ελάμβαναν fondaparinux 5 mg (βάρος σώματος < 50 kg), 7,5 mg (βάρος σώματος 50-100 kg, συμπεριλαμβανομένων) και 10 mg (βάρος σώματος > 100 kg) μία φορά την ημέρα, οι δοσολογίες, προσαρμοσμένες στο σωματικό βάρος, παρέχουν παρόμοια έκθεση σε όλες τις κατηγορίες του εύρους του σωματικού βάρους. Οι μέσες εκτιμήσεις (CV%) για τις φαρμακοκινητικές παραμέτρους του fondaparinux, σε σταθερή κατάσταση, σε ασθενείς με ΦΘΕ που λάμβαναν το προτεινόμενο δοσολογικό σχήμα fondaparinux μία φορά ημερησίως είναι: C_{max} (mg/l) – 1,41 (23 %), T_{max} (h) – 2,4 (8 %) και C_{min} (mg/l) – 0,52 (45 %). Οι σχετικές ποσοτώσεις 5^{ης} και 95^{ης} τάξεως είναι αντίστοιχα 0,97 και 1,92 για το C_{max} (mg/l) και 0,24 και 0,95 για το C_{min} (mg/l).

Κατανομή

Ο όγκος κατανομής του fondaparinux είναι περιορισμένος (7 – 11 litres). *In vitro*, το fondaparinux δεσμεύεται σημαντικά και εξειδικευμένα με την πρωτεΐνη της αντιθρομβίνης με δέσμευση σε δόσο-εξαρτώμενη συγκέντρωση πλάσματος (98,6 % έως 97,0 % στο εύρος συγκεντρώσεων από 0,5 έως 2 mg/l). Το fondaparinux δεν δεσμεύεται σημαντικά με τις άλλες πρωτεΐνες του πλάσματος, συμπεριλαμβανομένου του αιμοπεταλιακού παράγοντα 4 (PF4).

Εφόσον το fondaparinux δεν δεσμεύεται σημαντικά με τις πρωτεΐνες του πλάσματος, εκτός από την αντιθρομβίνη, δεν αναμένεται κάποια αλληλεπίδραση με άλλα φαρμακευτικά προϊόντα λόγω εκτόπισής του από τις θέσεις πρωτεϊνικής δέσμευσης.

Βιομετατροπή

Αν και δεν έχει αξιολογηθεί πλήρως, δεν υπάρχουν στοιχεία για το μεταβολισμό του fondaparinux και ιδιαίτερα για το σχηματισμό ενεργών μεταβολιτών.

Το fondaparinux δεν αναστέλλει τη δράση του κυτοχρώματος CYP450 (CYP1A2, CYP2A6, CYP2C9, CYP2C19, CYP2D6, CYP2E1 ή CYP3A4) *in vitro*. Επομένως, το fondaparinux δεν αναμένεται να αλληλεπιδρά με άλλα φαρμακευτικά προϊόντα *in vivo* λόγω παρεμβολής του στο μεταβολισμό μέσω κυτοχρώματος.

Απομάκρυνση

Η ημιζωή απομάκρυνσης ($t_{1/2}$) είναι περίπου 17 ώρες σε υγιή νεαρά άτομα και περίπου 21 ώρες σε υγιείς ηλικιωμένους. Το fondaparinux απεκκρίνεται σε ποσοστό 64 – 77 % από τα νεφρά, αμετάβλητο.

Ειδικές κατηγορίες ασθενών:

Παιδιά - Υπάρχουν διαθέσιμα περιορισμένα δεδομένα για παιδιατρικούς ασθενείς (βλέπε παράγραφο 5.1).

Ηλικιωμένοι ασθενείς - Η νεφρική λειτουργία πιθανόν μειώνεται με την πάροδο της ηλικίας και η ικανότητα απομάκρυνσης του fondaparinux πιθανόν να μειώνεται στους ηλικιωμένους. Σε ασθενείς ηλικίας άνω των 75 ετών που υποβλήθηκαν σε ορθοπεδική χειρουργική επέμβαση και έλαβαν fondaparinux 2,5 mg μία φορά την ημέρα, η τιμή της κάθαρσης στο πλάσμα ήταν 1,2 έως 1,4 φορές μικρότερη σε σχέση με ασθενείς ηλικίας κάτω των 65 ετών. Μία παρόμοια κατάσταση παρατηρείται στη θεραπεία ασθενών που πάσχουν από ΕΒΦΘ και ΠΕ.

Νεφρική ανεπάρκεια - Σε σύγκριση με ασθενείς με φυσιολογική νεφρική λειτουργία (κάθαρση κρεατινίνης > 80 ml/min), που έχουν υποβληθεί σε ορθοπεδική χειρουργική επέμβαση και λαμβάνουν fondaparinux 2.5 mg μία φορά ημερησίως, η κάθαρση του πλάσματος είναι 1,2 έως 1,4 φορές μικρότερη σε ασθενείς με ήπια νεφρική ανεπάρκεια (κάθαρση κρεατινίνης 50 έως 80 ml/min) και κατά μέσο όρο 2 φορές χαμηλότερη σε ασθενείς με μέτρια νεφρική ανεπάρκεια (κάθαρση κρεατινίνης 30 έως 50 ml/min). Στη σοβαρή νεφρική ανεπάρκεια (κάθαρση κρεατινίνης < 30 ml/min), η κάθαρση στο πλάσμα είναι περίπου 5 φορές μικρότερη από ότι στη φυσιολογική νεφρική λειτουργία. Οι συσχετιζόμενες τελικές τιμές του χρόνου ημι ζωής είναι 29 ώρες σε ασθενείς με μέτρια και 72 ώρες σε ασθενείς με σοβαρή νεφρική ανεπάρκεια. Μία παρόμοια κατάσταση παρατηρείται στη θεραπεία ασθενών που πάσχουν από ΕΒΦΘ και ΠΕ.

Βάρος σώματος - Η κάθαρση του fondaparinux στο πλάσμα αυξάνεται με το βάρος του σώματος (9 % αύξηση ανά 10 kg).

Φύλο - Δεν έχουν παρατηρηθεί διαφορές μεταξύ των δυο φύλων μετά την προσαρμογή ανάλογα με το σωματικό βάρος.

Φυλή - Φαρμακοκινητικές διαφορές που να οφείλονται στη φυλή δεν έχουν μελετηθεί προοπτικά. Όμως, μελέτες που πραγματοποιήθηκαν σε Ασιάτες (Ιάπωνες), υγιείς εθελοντές, δεν αποκάλυψαν ένα διαφορετικό φαρμακοκινητικό προφίλ σε σύγκριση με Καυκάσιους, υγιείς εθελοντές. Παρομοίως, δεν παρατηρήθηκαν διαφορές στην κάθαρση κρεατινίνης μεταξύ έγχρωμων και Καυκάσιων ασθενών που υποβλήθηκαν σε ορθοπεδική επέμβαση.

Ηπατική ανεπάρκεια – Μετά από εφάπαξ, υποδόρια δόση fondaparinux σε άτομα με μέτρια ηπατική ανεπάρκεια (Child-Pugh Κατηγορία Β), η συνολική (δηλαδή, δεσμευμένη και ελεύθερη) C_{max} και AUC μειώθηκαν κατά 22% και 39% αντίστοιχα, συγκριτικά με ατόμων που είχαν φυσιολογική ηπατική λειτουργία. Οι μικρότερες συγκεντρώσεις πλάσματος του fondaparinux αποδόθηκαν στην μειωμένη δέσμευση από την ΑΤΙΠ, εξ αιτίας μειωμένων συγκεντρώσεων ΑΤΙΠ στο πλάσμα σε άτομα με ηπατική ανεπάρκεια, με αποτέλεσμα αυξημένη νεφρική κάθαρση του fondaparinux. Κατά συνέπεια οι συγκεντρώσεις του ελεύθερου fondaparinux αναμένεται να παραμένουν αμετάβλητες σε ασθενείς με ήπια έως μέτρια ηπατική ανεπάρκεια και επομένως δεν απαιτείται ρύθμιση της δόσης με βάση την φαρμακοκινητική του.

Η φαρμακοκινητική του fondaparinux δεν έχει μελετηθεί σε ασθενείς με σοβαρή ηπατική ανεπάρκεια (βλέπε παραγράφους 4.2 και 4.4).

5.3 Προκλινικά δεδομένα για την ασφάλεια

Τα μη κλινικά δεδομένα δεν αποκαλύπτουν ιδιαίτερο κίνδυνο για τον άνθρωπο με βάση τις συμβατικές μελέτες φαρμακολογικής ασφάλειας και γονοτοξικότητας. Οι μελέτες

επαναλαμβανόμενων δόσεων και τοξικότητας στην αναπαραγωγή δεν δείχνουν κάποιον ειδικό κίνδυνο αλλά δεν παρέχουν επαρκή στοιχεία για τα περιθώρια ασφάλειας λόγω της περιορισμένης έκθεσης των πειραματόζωων.

6. ΦΑΡΜΑΚΕΥΤΙΚΕΣ ΠΛΗΡΟΦΟΡΙΕΣ

6.1 Κατάλογος εκδόχων

Χλωριούχο νάτριο
Ενέσιμο ύδωρ
Υδροχλωρικό οξύ
Υδροξείδιο του νατρίου

6.2 Ασυμβατότητες

Λόγω έλλειψης μελετών συμβατότητας, αυτό το φαρμακευτικό προϊόν δεν πρέπει να αναμιγνύεται με άλλα φαρμακευτικά προϊόντα.

6.3 Διάρκεια ζωής

3 χρόνια

6.4 Ιδιαίτερες προφυλάξεις κατά την φύλαξη του προϊόντος

Φυλάσσετε σε θερμοκρασία μικρότερη των 25°C. Μην καταψύχετε.

6.5 Φύση και συστατικά του περιέκτη

Γυαλί τύπου I (1 ml) στο οποίο προσαρμόζεται βελόνα 27 gauge x 12,7 mm και μηχανισμό τερματισμού του εμβόλου από ελαστομερές γλωροβουτύλιο.

Το Arixtra 5 mg/0,4 ml διατίθεται σε συσκευασίες των 2, 7, 10 και 20 προγεμισμένων συρίγγων.

Υπάρχουν δύο τύποι συρίγγων:

- σύριγγα με πορτοκαλί πώμα και αυτόματο σύστημα ασφάλειας
- σύριγγα με πορτοκαλί πώμα και χειροκίνητο σύστημα ασφαλείας

Μπορεί να μην κυκλοφορούν όλες οι συσκευασίες.

6.6 Ιδιαίτερες προφυλάξεις απόρριψης και άλλος χειρισμός

Η υποδόρια ένεση χορηγείται με τον ίδιο τρόπο όπως με την κλασσική σύριγγα.

Πριν τη χορήγηση τα παρεντερικά διαλύματα θα πρέπει να ελέγχονται οπτικά για την ύπαρξη σωματιδίων και την αλλοίωση του χρώματος.

Οδηγίες για την αυτοχορήγηση αναφέρονται στο Φύλλο Οδηγιών Χρήσης.

Οι προγεμισμένες σύριγγες του Arixtra σχεδιάστηκαν με ένα σύστημα προστασίας για την πρόληψη του τραυματισμού από το τρύπημα της βελόνας μετά την ένεση.

Κάθε αχρησιμοποίητο φαρμακευτικό προϊόν ή υπόλειμμα πρέπει να απορρίπτεται σύμφωνα με τις κατά τόπους ισχύουσες σχετικές διατάξεις.

Αυτό το φαρμακευτικό προϊόν προορίζεται για μία μόνο χρήση.

7. ΚΑΤΟΧΟΣ ΤΗΣ ΑΔΕΙΑΣ ΚΥΚΛΟΦΟΡΙΑΣ

Aspen Pharma Trading Limited
3016 Lake Drive
Citywest Business Campus
Dublin 24
Ιρλανδία

8. ΑΡΙΘΜΟΣ(ΟΙ) ΚΥΚΛΟΦΟΡΙΑΣ

EU/1/02/206/009-011, 018
EU/1/02/206/027
EU/1/02/206/028
EU/1/02/206/033

9. ΗΜΕΡΟΜΗΝΙΑ ΠΡΩΤΗΣ ΕΓΚΡΙΣΗΣ / ΑΝΑΝΕΩΣΗΣ ΤΗΣ ΑΔΕΙΑΣ

Ημερομηνία πρώτης έγκρισης: 21 Μαρτίου 2002
Ημερομηνία τελευταίας ανανέωσης: 21 Μαρτίου 2007

10. ΗΜΕΡΟΜΗΝΙΑ ΑΝΑΘΕΩΡΗΣΗΣ ΤΟΥ ΚΕΙΜΕΝΟΥ

Λεπτομερή πληροφοριακά στοιχεία για το παρόν φαρμακευτικό προϊόν είναι διαθέσιμα στον δικτυακό τόπο του Ευρωπαϊκού Οργανισμού Φαρμάκων <http://www.ema.europa.eu/>.

1. ΟΝΟΜΑΣΙΑ ΤΟΥ ΦΑΡΜΑΚΕΥΤΙΚΟΥ ΠΡΟΪΟΝΤΟΣ

Arixtra 7,5 mg/0,6 ml ενέσιμο διάλυμα, προγεμισμένη σύριγγα.

2. ΠΟΙΟΤΙΚΗ ΚΑΙ ΠΟΣΟΤΙΚΗ ΣΥΝΘΕΣΗ

Κάθε προγεμισμένη σύριγγα περιέχει 7,5 mg fondaparinux sodium σε 0,6 ml ενέσιμο διάλυμα.

Έκδοχα με γνωστές δράσεις: Περιέχει λιγότερο από 1 mmol νατρίου (23 mg) ανά δόση και επομένως είναι ουσιαστικά ελεύθερο νατρίου.

Για τον πλήρη κατάλογο των εκδόχων, βλ. παράγραφο 6.1.

3. ΦΑΡΜΑΚΟΤΕΧΝΙΚΗ ΜΟΡΦΗ

Ενέσιμο διάλυμα.

Το διάλυμα είναι ένα διαυγές και άχρωμο έως ελαφρώς κίτρινο υγρό.

4. ΚΛΙΝΙΚΕΣ ΠΛΗΡΟΦΟΡΙΕΣ

4.1 Θεραπευτικές ενδείξεις

Θεραπεία ενηλίκων με οξεία εν τω βάθει φλεβική θρόμβωση (ΕΒΦΘ) και θεραπεία της οξείας πνευμονικής εμβολής (ΠΕ) εκτός από ασθενείς αιμοδυναμικώς ασταθείς ή ασθενείς που χρειάζονται θρομβόλυση ή πνευμονική εμβολεκτομή.

4.2 Δοσολογία και τρόπος χορήγησης

Δοσολογία

Η συνιστώμενη δόση του fondaparinux είναι 7,5 mg (ασθενείς με βάρος σώματος ≥ 50 , ≤ 100 kg) μία φορά την ημέρα, χορηγούμενη με υποδόρια ένεση. Για ασθενείς με βάρος σώματος < 50 kg, η συνιστώμενη δόση είναι 5 mg. Για ασθενείς με βάρος σώματος > 100 kg, η συνιστώμενη δόση είναι 10 mg.

Η θεραπεία θα πρέπει να συνεχιστεί για τουλάχιστον 5 ημέρες και μέχρι να καθιερωθεί επαρκής αντιπηκτική αγωγή από το στόμα (International Normalized Ratio 2 έως 3). Η έναρξη της συγχρηγούμενης από το στόμα αντιπηκτικής αγωγής θα πρέπει να γίνεται όσο το δυνατόν συντομότερα και συνήθως εντός 72 ωρών. Ο μέσος όρος διάρκειας της χορήγησης σε κλινικές μελέτες ήταν 7 ημέρες και η κλινική εμπειρία για αγωγή μεγαλύτερη των 10 ημερών είναι περιορισμένη.

Ειδικές κατηγορίες ασθενών

Ηλικιωμένοι - Δεν χρειάζεται προσαρμογή της δοσολογίας. Σε ασθενείς ηλικίας ≥ 75 ετών, το fondaparinux θα πρέπει να χορηγείται με προσοχή, καθώς η νεφρική λειτουργία ελαττώνεται με την ηλικία (βλέπε παράγραφο 4.4).

Νεφρική ανεπάρκεια - Το fondaparinux θα πρέπει να χρησιμοποιείται με προσοχή σε ασθενείς με μέτρια νεφρική ανεπάρκεια (βλέπε παράγραφο 4.4).

Δεν υπάρχει εμπειρία στην υπο-ομάδα των ασθενών με υψηλό σωματικό βάρος (> 100 kg) και μέτρια νεφρική ανεπάρκεια (κάθαρση κρεατινίνης 30-50 ml/min). Σε αυτή την υπο-ομάδα, μετά από την αρχική ημερήσια δόση των 10 mg, πρέπει να εξετάζεται μείωση της ημερήσιας δόσης στα 7,5 mg, ανάλογα με το φαρμακοκινητικό μοντέλο (βλέπε παράγραφο 4.4).

Το fondaparinux δεν θα πρέπει να χρησιμοποιείται σε ασθενείς με σοβαρή νεφρική ανεπάρκεια (κάθαρση κρεατινίνης <30 ml/min) (βλέπε παράγραφο 4.3).

Ηπατική ανεπάρκεια - Δεν χρειάζεται προσαρμογή της δοσολογίας σε ασθενείς με ήπια ή μέτρια ηπατική ανεπάρκεια. Σε ασθενείς με σοβαρή ηπατική ανεπάρκεια, το fondaparinux θα πρέπει να χρησιμοποιείται με προσοχή καθώς αυτή η ομάδα ασθενών δεν έχει μελετηθεί (βλέπε παραγράφους 4.4 και 5.2).

Παιδιά - Το fondaparinux δεν συνιστάται για χρήση σε παιδιά ηλικίας κάτω των 17 ετών, λόγω απουσίας στοιχείων ασφάλειας και αποτελεσματικότητας (βλέπε παραγράφους 5.1 και 5.2).

Τρόπος χορήγησης

Το fondaparinux χορηγείται με υποδόρια ένεση ενώ ο ασθενής είναι σε κατάκλιση. Οι περιοχές της ένεσης θα πρέπει να εναλλάσσονται μεταξύ του αριστερού και του δεξιού προσθιοπλάγιου και αριστερού και δεξιού οπισθοπλάγιου κοιλιακού τοιχώματος. Για την αποφυγή απώλειας φαρμάκου όταν χρησιμοποιείτε την προγεμισμένη σύριγγα, μην απομακρύνετε τη φυσαλίδα αέρος από τη σύριγγα πριν την ένεση. Η βελόνα πρέπει να εισέρχεται κάθετα, σε όλο της το μήκος, στη δερματική πτυχή που δημιουργείται μεταξύ του δείκτη και του αντίχειρα. Η πτυχή του δέρματος πρέπει να διατηρείται καθ' όλη τη διάρκεια της έγχυσης.

Για επιπρόσθετες οδηγίες σχετικά με τη χρήση, το χειρισμό και την απόρριψη βλέπε παράγραφο 6.6.

4.3 Αντενδείξεις

- γνωστή υπερευαισθησία στη δραστική ουσία ή σε κάποιο από τα έκδοχα που αναφέρονται στην παράγραφο 6.1
- κλινικά σοβαρή, ενεργός αιμορραγία
- οξεία βακτηριδιακή ενδοκαρδίτιδα
- σοβαρή νεφρική ανεπάρκεια (κάθαρση κρεατινίνης < 30 ml/min).

4.4 Ειδικές προειδοποιήσεις και προφυλάξεις κατά τη χρήση

Το fondaparinux προορίζεται για υποδόρια χρήση μόνο. Δεν θα πρέπει να χορηγείται ενδομυϊκά.

Υπάρχει περιορισμένη εμπειρία από τη θεραπεία με fondaparinux αιμοδυναμικώς ασταθών ασθενών και καθόλου εμπειρία σε ασθενείς που χρειάζονται θρομβόλυση, εμβολεκτομή ή τοποθέτηση φίλτρου στην κάτω κοίλη φλέβα.

Αιμορραγία

Το fondaparinux θα πρέπει να χρησιμοποιείται με προσοχή σε ασθενείς με αυξημένο κίνδυνο αιμορραγίας, όπως αυτούς με συγγενείς ή επίκτητες αιμορραγικές διαταραχές (π.χ. αριθμός αιμοπεταλίων < 50.000/mm³), ενεργό ελκώδη γαστρεντερική νόσο και πρόσφατη ενδοκρανιακή αιμορραγία ή αμέσως μετά από χειρουργικές επεμβάσεις στον εγκέφαλο, το νωτιαίο μυελό ή τους οφθαλμούς και σε ειδικές κατηγορίες ασθενών, όπως φαίνεται παρακάτω.

Όπως με τα άλλα αντιπηκτικά, το fondaparinux θα πρέπει να χρησιμοποιείται με προσοχή σε ασθενείς που έχουν υποβληθεί πρόσφατα σε επέμβαση (< 3 ημέρες) και μόνο εφόσον έχει επιτευχθεί η χειρουργική αιμόσταση.

Φαρμακευτικοί παράγοντες οι οποίοι μπορούν να αυξήσουν τον κίνδυνο αιμορραγίας δεν θα πρέπει να συγχωρηγούνται με το fondaparinux. Αυτοί οι παράγοντες συμπεριλαμβάνουν διεστρουδίνη, ινωδολυτικούς παράγοντες, ανταγωνιστές των υποδοχέων της γλυκοπρωτεΐνης IIb/IIIa, ηπαρίνη, ηπαρινοειδή, ή Ηπαρίνη Χαμηλού Μοριακού Βάρους (HXMB). Κατά τη διάρκεια της θεραπείας της ΦΘΕ, ταυτόχρονη αγωγή με ανταγωνιστές βιταμίνης K, πρέπει να χορηγείται σύμφωνα με τις οδηγίες της παραγράφου 4.5. Άλλα αντιαιμοπεταλιακά φαρμακευτικά προϊόντα (ακετυλοσαλικυλικό οξύ, διπυριδαμόλη ή σουλφινυπραζόνη, τικλοπιδίνη ή κλοπιδογρέλη) και Μη Στεροειδή Αντιφλεγμονώδη

Φάρμακα θα πρέπει να χορηγούνται με προσοχή. Εάν η συγχορήγηση είναι απαραίτητη, απαιτείται στενή παρακολούθηση.

Νωτιαία / Επισκληρίδιος αναισθησία

Σε ασθενείς που λαμβάνουν fondaparinux για τη θεραπεία της ΦΦΕ και όχι προφυλακτικώς, σε περίπτωση χειρουργικής επέμβασης δεν πρέπει να χρησιμοποιείται νωτιαία/επισκληρίδια αναισθησία.

Ηλικιωμένοι ασθενείς

Τα ηλικιωμένα άτομα έχουν αυξημένο κίνδυνο αιμορραγίας. Επειδή η νεφρική λειτουργία, γενικά, ελαττώνεται με την ηλικία, οι ηλικιωμένοι ασθενείς μπορεί να εμφανίσουν μειωμένη απέκκριση και αύξηση στην έκθεση στο fondaparinux (βλέπε παράγραφο 5.2). Τα ποσοστά εμφάνισης αιμορραγικών επεισοδίων σε ασθενείς που λαμβάνουν το συνιστώμενο δοσολογικό σχήμα για τη θεραπεία της ΕΒΦΦ ή της ΠΕ, ηλικίας < 65 ετών, 65-75 ετών και > 75 ετών ήταν 3,0%, 4,5% και 6,5%, αντιστοίχως. Τα αντίστοιχα ποσοστά σε ασθενείς που λάμβαναν το συνιστώμενο δοσολογικό σχήμα ενοξαπαρίνη στη θεραπεία της ΕΒΦΦ ήταν 2,5%, 3,6% και 8,3% αντίστοιχα, ενώ τα ποσοστά σε ασθενείς που λάμβαναν το συνιστώμενο δοσολογικό σχήμα μη κλασματοποιημένης ηπαρίνης (UFH) στη θεραπεία της ΠΕ ήταν 5,5%, 6,6% και 7,4%, αντιστοίχως. Το fondaparinux θα πρέπει να χρησιμοποιείται με προσοχή σε ηλικιωμένους ασθενείς (βλέπε παράγραφο 4.2).

Χαμηλό σωματικό βάρος

Η κλινική εμπειρία είναι περιορισμένη σε ασθενείς με βάρος σώματος < 50 kg. Το fondaparinux θα πρέπει να χρησιμοποιείται με προσοχή στην ημερήσια δόση των 5 mg σε αυτή την ομάδα ασθενών (βλέπε παραγράφους 4.2 και 5.2).

Νεφρική ανεπάρκεια

Ο κίνδυνος αιμορραγίας αυξάνει με την αυξανόμενη νεφρική ανεπάρκεια. Το fondaparinux είναι γνωστό ότι απεκκρίνεται κυρίως από τα νεφρά. Τα ποσοστά αιμορραγικών επεισοδίων σε ασθενείς που λαμβάνουν το συνιστώμενο δοσολογικό σχήμα για τη θεραπεία της ΕΒΦΦ ή της ΠΕ με φυσιολογική νεφρική λειτουργία, ήπια νεφρική ανεπάρκεια, μέτρια νεφρική ανεπάρκεια και σοβαρή νεφρική ανεπάρκεια ήταν 3,0% (34/1.132), 4,4% (32/733), 6,6% (21/318) και 14,5% (8/55) αντιστοίχως. Τα αντίστοιχα ποσοστά σε ασθενείς που λάμβαναν το συνιστώμενο δοσολογικό σχήμα ενοξαπαρίνη για τη θεραπεία της ΕΒΦΦ ήταν 2,3% (13/559), 4,6% (17/368), 9,7% (14/145) και 11,1% (2/18) αντίστοιχα, ενώ τα ποσοστά σε ασθενείς που λάμβαναν το συνιστώμενο δοσολογικό σχήμα μη κλασματοποιημένης ηπαρίνης (UFH) για τη θεραπεία της ΠΕ ήταν 6,9% (36/523), 3,1% (11/352), 11,1% (18/162) και 10,7% (3/28), αντιστοίχως.

Το fondaparinux αντενδείκνυται στη σοβαρή νεφρική ανεπάρκεια (κάθαρση κρεατινίνης < 30 ml/min) και θα πρέπει να χρησιμοποιείται με προσοχή σε ασθενείς με μέτρια νεφρική ανεπάρκεια (κάθαρση κρεατινίνης 30-50 ml/min). Η διάρκεια της αγωγής δεν θα πρέπει να ξεπερνά αυτήν που έχει αξιολογηθεί κατά την κλινική μελέτη (μέση διάρκεια 7 ημέρες) (βλέπε παραγράφους 4.2, 4.3 και 5.2).

Δεν υπάρχει εμπειρία στην υπο-ομάδα των ασθενών με υψηλό σωματικό βάρος (> 100 kg) και μέτρια νεφρική ανεπάρκεια (κάθαρση κρεατινίνης 30-50 ml/min). Το fondaparinux θα πρέπει να χρησιμοποιείται με προσοχή σε αυτούς τους ασθενείς. Μετά την αρχική ημερήσια δόση των 10 mg, θα πρέπει εξετάζεται η μείωση της ημερήσιας δόσης στα 7,5 mg, ανάλογα με το φαρμακοκινητικό μοντέλο. (βλέπε παράγραφο 4.2).

Σοβαρή ηπατική ανεπάρκεια

Η χρήση του fondaparinux θα πρέπει να γίνεται με προσοχή επειδή υπάρχει αυξημένος κίνδυνος αιμορραγίας λόγω της ανεπάρκειας των παραγόντων πήξεως σε ασθενείς με σοβαρή ηπατική ανεπάρκεια. (βλέπε παράγραφο 4.2).

Ασθενείς με Ηπαρινο-Εξαρτώμενη Θρομβοκυτοπενία

Το fondaparinux θα πρέπει να χρησιμοποιείται με προσοχή σε ασθενείς με ιστορικό θρομβοκυτοπενίας από ηπαρίνη. Η αποτελεσματικότητα και η ασφάλεια του fondaparinux δεν έχει μελετηθεί συστηματικά στην θρομβοκυτοπενία από ηπαρίνη τύπου II. Το fondaparinux δεν δεσμεύεται στον αιμοπεταλιακό παράγοντα 4 και δεν παρουσιάζει συνήθως διασταυρούμενη

αντίδραση με τον ορό ασθενών με Ηπαρινο-Εξαρτώμενη Θρομβοκυτοπενία (HIT) τύπου II. Ωστόσο έχουν ληφθεί σπάνιες αυθόρμητες αναφορές για HIT σε ασθενείς που ελάμβαναν fondaparinux.

Αλλεργία στο λάτεξ

Το προστατευτικό της βελόνας της προγεμισμένης σύριγγας περιέχει ξηρό φυσικό ελαστικό από λάτεξ το οποίο δυνητικά μπορεί να προκαλέσει αλλεργικές αντιδράσεις σε άτομα με ευαισθησία στο λάτεξ.

4.5 Αλληλεπιδράσεις με άλλα φαρμακευτικά προϊόντα και άλλες μορφές αλληλεπίδρασης

Ο κίνδυνος αιμορραγίας μπορεί να επιδεινωθεί μετά από συγχρόνηση του fondaparinux με άλλους φαρμακευτικούς παράγοντες που μπορεί να αυξήσουν τον κίνδυνο αιμορραγίας (βλέπε παράγραφο 4.4).

Σε κλινικές μελέτες που γίνονται με το fondaparinux, αντιπηκτικά που χορηγούνται από το στόμα (βαρφαρίνη) δεν επηρεάζουν τη φαρμακοκινητική του fondaparinux. Στη δόση των 10 mg που χρησιμοποιήθηκε στις μελέτες αλληλεπίδρασης, το fondaparinux δεν επηρεάζει την αντιπηκτική δραστηριότητα (INR) της βαρφαρίνης.

Αναστολείς των αιμοπεταλίων (ακετυλοσαλικυλικό οξύ), μη στεροειδή αντιφλεγμονώδη φάρμακα (πιροξικάμη) και η διγοξίνη δεν επηρεάζουν τη φαρμακοκινητική του fondaparinux. Στη δόση των 10 mg που χρησιμοποιήθηκε στις μελέτες αλληλεπίδρασης, το fondaparinux δεν επηρέασε ούτε το χρόνο αιμορραγίας κατά τη θεραπεία με ακετυλοσαλικυλικό οξύ ή με πιροξικάμη, ούτε τη φαρμακοκινητική της διγοξίνης σε σταθερή κατάσταση.

4.6 Γονιμότητα, κύηση και γαλουχία

Κύηση

Δεν υπάρχουν κλινικά δεδομένα σχετικά με την έκθεση κατά την εγκυμοσύνη. Μελέτες σε πειραματόζωα είναι ανεπαρκείς όσον αφορά την επίδραση στην εγκυμοσύνη, την ανάπτυξη του εμβρύου, τον τοκετό και τη μεταγεννητική ανάπτυξη λόγω περιορισμένης έκθεσης. Το fondaparinux δεν θα πρέπει να συνταγογραφείται κατά τη διάρκεια της εγκυμοσύνης, εκτός εάν είναι απολύτως απαραίτητο.

Γαλουχία

Το fondaparinux εκκρίνεται στο γάλα των αρουραίων αλλά δεν είναι γνωστό εάν εκκρίνεται στο μητρικό γάλα. Ο θηλασμός δεν συνιστάται κατά τη διάρκεια της θεραπείας με fondaparinux. Παρόλα αυτά, η απορρόφηση από του στόματος από ένα παιδί, δεν είναι πιθανή.

Γονιμότητα

Δεν υπάρχουν διαθέσιμα δεδομένα για την επίδραση του fondaparinux στην ανθρώπινη γονιμότητα. Μελέτες σε ζώα δεν δείχνουν κάποια επίδραση στη γονιμότητα.

4.7 Επίδρασεις στην ικανότητα οδήγησης και χειρισμού μηχανών

Δεν πραγματοποιήθηκαν μελέτες σχετικά με την επίδραση στην ικανότητα οδήγησης και χειρισμού μηχανών.

4.8 Ανεπιθύμητες ενέργειες

Οι συχνότερα αναφερθείσες σοβαρές ανεπιθύμητες ενέργειες με το fondaparinux είναι αιμορραγικές επιπλοκές (σε διάφορα σημεία συμπεριλαμβανομένων σπάνιων περιπτώσεων ενδοκρανιακών/ενδοεγκεφαλικών και οπισθοπεριτοναϊκών αιμορραγιών). Το fondaparinux θα πρέπει να χρησιμοποιείται με προσοχή σε ασθενείς που έχουν αυξημένο κίνδυνο αιμορραγίας (βλέπε παράγραφο 4.4).

Η ασφάλεια του fondaparinux αξιολογήθηκε σε 2.517 ασθενείς υπό αγωγή για Φλεβική-

Θρομβοεμβολή με fondaparinux για διάστημα κατά μέσο όρο 7 ημερών. Οι πιο συχνές ανεπιθύμητες ενέργειες ήταν αιμορραγικές επιπλοκές (βλέπε παράγραφο 4.4).

Οι ανεπιθύμητες ενέργειες που αναφέρθηκαν από τον ερευνητή ως τουλάχιστον πιθανό να έχουν σχέση με το fondaparinux παρουσιάζονται εντός των διαφόρων κατηγοριών συχνότητας (πολύ συχνές $\geq 1/10$, συχνές: ≥ 100 έως $< 1/10$, όχι συχνές $\geq 1/1.000$ έως $< 1/100$, σπάνιες $\geq 1/10.000$ έως $< 1/1.000$, πολύ σπάνιες $< 1/10.000$) και ανάλογα με την κατηγορία οργάνου-συστήματος κατά φθίνουσα σειρά σοβαρότητας.

Κατηγορία οργάνου συστήματος κατά MedDRA	Ανεπιθύμητες ενέργειες σε ασθενείς που αντιμετωπίστηκαν για ΦΘΕ¹
Διαταραχές του αιμοποιητικού και του λεμφικού συστήματος	<i>Συχνές:</i> αιμορραγία (γαστρεντερικού, αιματουρία, αιμάτωμα, επίσταξη, αιμόπτυση, μητρορραγία, κολπική αιμορραγία, αίμαρθρο, οφθαλμική, πορφύρα, μώλωπας) <i>Όχι συχνές:</i> αναιμία, θρομβοκυττοπενία <i>Σπάνιες:</i> άλλες αιμορραγίες (ηπατικές, οπισθοπεριτοναϊκές, ενδοκρανιακές/ενδοεγκεφαλικές), θρομβοκυττάρωση
Διαταραχές του ανοσοποιητικού συστήματος	<i>Σπάνιες:</i> αλλεργική αντίδραση (περιλαμβανομένων πολύ σπάνιων αναφορών για αγγειοοίδημα, αναφυλακτοειδή/αναφυλακτική αντίδραση)
Διαταραχές του μεταβολισμού και της θρέψης	<i>Σπάνιες:</i> αύξηση του μη-πρωτεϊνικού άζωτου (Npn) ²
Διαταραχές του νευρικού συστήματος	<i>Όχι συχνές:</i> κεφαλαλγία <i>Σπάνιες:</i> ζάλη
Διαταραχές του γαστρεντερικού συστήματος	<i>Όχι συχνές:</i> ναυτία, έμετος <i>Σπάνιες:</i> κοιλιακό άλγος
Διαταραχές του ήπατος και των χοληφόρων	<i>Όχι συχνές:</i> μη φυσιολογική ηπατική λειτουργία, αύξηση ηπατικών ενζύμων
Διαταραχές του δέρματος και του υποδόριου ιστού	<i>Σπάνιες:</i> ερυθματώδες εξάνθημα, κνησμός
Γενικές διαταραχές και καταστάσεις της οδού χορήγησης	<i>Όχι συχνές:</i> πόνος, οίδημα <i>Σπάνιες:</i> αντίδραση στο σημείο της ένεσης

(1) μεμονωμένες ανεπιθύμητες ενέργειες δεν έχουν ληφθεί υπόψη εκτός εάν συσχετίζονται ιατρικώς.

(2) (Npn) αντιστοιχεί στο μη-πρωτεϊνικό άζωτο όπως ουρία, ουρικό οξύ, αμινοξέα, κλπ

Κατά την μετεγκριτική εμπειρία, έχουν αναφερθεί σπάνια περιστατικά γαστρίτιδας, δυσκοιλιότητας, διάρροιας και χολερυθριναιμίας.

Αναφορά πιθανολογούμενων ανεπιθύμητων ενεργειών

Η αναφορά πιθανολογούμενων ανεπιθύμητων ενεργειών μετά από τη χορήγηση άδειας κυκλοφορίας του φαρμακευτικού προϊόντος είναι σημαντική. Επιτρέπει τη συνεχή παρακολούθηση της σχέσης οφέλους-κινδύνου του φαρμακευτικού προϊόντος. Ζητείται από τους επαγγελματίες του τομέα της υγειονομικής περίθαλψης να αναφέρουν οποιοσδήποτε πιθανολογούμενες ανεπιθύμητες ενέργειες μέσω του εθνικού συστήματος αναφοράς που αναγράφεται στο [Παράρτημα V](#).

4.9 Υπερδοσολογία

Δοσολογία fondaparinux μεγαλύτερη του συνιστώμενου δοσολογικού σχήματος, μπορεί να οδηγήσει σε αύξηση του κινδύνου αιμορραγίας. Δεν υπάρχει κανένα γνωστό αντίδοτο του fondaparinux.

Υπερδοσολογία συσχετιζόμενη με αιμορραγικές επιπλοκές θα πρέπει να οδηγήσει σε διακοπή της θεραπείας και έρευνα της αρχικής αιτιολογίας. Θα πρέπει να εξετάζεται η έναρξη της κατάλληλης θεραπευτικής αντιμετώπισης, όπως χειρουργική αιμόσταση, αντικατάσταση αίματος, μετάγγιση νωπού πλάσματος ή πλασμαφαίρεση.

5. ΦΑΡΜΑΚΟΛΟΓΙΚΕΣ ΙΔΙΟΤΗΤΕΣ

5.1 Φαρμακοδυναμικές ιδιότητες

Φαρμακοθεραπευτική κατηγορία: αντιθρομβωτικοί παράγοντες
Κωδικός ATC: B01AX05

Φαρμακοδυναμική δράση

Το fondaparinux είναι ένας συνθετικός και εκλεκτικός αναστολέας του ενεργοποιημένου Παράγοντα X (Xa). Η αντιθρομβωτική δράση του fondaparinux είναι αποτέλεσμα της εκλεκτικής αναστολής του Παράγοντα Xa μέσω της αντιθρομβίνης III (αντιθρομβίνη). Με την εκλεκτική δέσμευσή του στην αντιθρομβίνη, το fondaparinux ενισχύει (κατά 300 περίπου φορές) την ενδογενή αναστολή που ασκεί η αντιθρομβίνη στον Παράγοντα Xa. Η αδρανοποίηση του Παράγοντα Xa αναστέλλει τον καταρράκτη της πήξης του αίματος με αποτέλεσμα το μη σχηματισμό θρομβίνης και τη δημιουργία θρόμβου. Το fondaparinux δεν απενεργοποιεί τη θρομβίνη (ενεργοποιημένος Παράγοντας II) και δεν επιδρά στα αιμοπετάλια.

Στα θεραπευτικά δοσολογικά σχήματα που χρησιμοποιούνται στη θεραπεία, το fondaparinux δεν επηρεάζει, σε κλινικά σημαντική έκταση, τις συνήθεις εργαστηριακές δοκιμασίες της πήξεως, όπως το χρόνο ενεργού θρομβοπλαστίνης (aPTT), το χρόνο ενεργής πήξης (ACT) ή το χρόνο προθρομβίνης (PT)/INR στο πλάσμα ούτε το χρόνο αιμορραγίας, ή την ινωδολυτική δραστηριότητα. Ωστόσο, έχουν ληφθεί σπάνιες αυθόρμητες αναφορές για επιμήκυνση του aPTT. Σε υψηλότερες δόσεις, μπορεί να παρουσιαστούν μέτριες μεταβολές στο aPTT. Στη δόση των 10 mg που χρησιμοποιήθηκε στις μελέτες αλληλεπίδρασης, το fondaparinux δεν επηρέασε σημαντικά την αντιπηκτική δραστηριότητα (INR) της βαρφαρίνης.

Το fondaparinux δεν προκαλεί συνήθως διασταυρούμενη αντίδραση με τον ορό ασθενών με ηπαρινοεξαρτώμενη θρομβοκυτοπενία (HIT). Ωστόσο, έχουν ληφθεί σπάνιες αυθόρμητες αναφορές HIT σε ασθενείς που λάμβαναν θεραπεία με fondaparinux.

Κλινικές μελέτες

Το πρόγραμμα κλινικών μελετών του fondaparinux στη θεραπεία της Φλεβικής Θρομβοεμβολής (ΦΘΕ) σχεδιάστηκε για να δείξει την αποτελεσματικότητα του fondaparinux στη θεραπεία της εν τω βάθει φλεβικής θρόμβωσης (ΕΒΦΘ) και της Πνευμονικής Εμβολής (ΠΕ). Περισσότεροι από 4874 ασθενείς συμμετείχαν σε ελεγχόμενες κλινικές μελέτες φάσης II και III.

Θεραπεία της εν τω βάθει φλεβικής θρόμβωσης

Σε μια τυχαίοποιημένη, διπλή-τυφλή, κλινική μελέτη σε ασθενείς με επιβεβαιωμένη διάγνωση της οξείας συμπτωματικής ΕΒΦΘ, το fondaparinux 5 mg (βάρος σώματος < 50 kg), 7,5 mg (βάρος σώματος ≥ 50 kg, ≤ 100 kg) ή 10 mg (βάρος σώματος > 100 kg) υποδορίως μία φορά την ημέρα, συγκρίθηκε με νατριούχο ενοξοπαρίνη 1 mg/kg, υποδορίως δύο φορές την ημέρα. Συνολικά, 2.192 ασθενείς έλαβαν αγωγή. Και στις δύο ομάδες οι ασθενείς έλαβαν αγωγή για τουλάχιστον 5 ημέρες και μέχρι 26 ημέρες (ζυμέση τιμή 7 ημέρες). Και οι δύο ομάδες ασθενών έλαβαν θεραπευτική αγωγή με

ανταγωνιστή της Βιταμίνης Κ που συνήθως άρχιζε εντός 72 ωρών μετά την πρώτη χορήγηση του φαρμάκου υπό μελέτη και συνεχιζόταν για 90±7 ημέρες, με τακτικές προσαρμογές της δοσολογίας ώστε να επιτευχθεί INR μέση τιμή 2-3. Το κύριο τελικό σημείο αποτελεσματικότητας ήταν η σύνθετη επιβεβαιωμένη συμπτωματική υποτροπιάζουσα μη θανατηφόρος ΦΘΕ και θανατηφόρος φλεβική θρομβοεμβολή που αναφέρθηκε μέχρι την ημέρα 97. Παρουσιάστηκε ότι η θεραπεία με fondaparinux δεν είναι κατώτερη της θεραπείας με ενοξαπαρίνη (ποσοστά ΦΘΕ 3,9% και 4,1%, αντίστοιχα).

Παρατηρήθηκε μείζων αιμορραγία κατά το αρχικό διάστημα θεραπείας σε ποσοστό 1,1% των ασθενών υπό αγωγή με fondaparinux σε σύγκριση με 1,2% με ενοξαπαρίνη.

Θεραπεία της Πνευμονικής Εμβολής

Μια τυχαιοποιημένη, ανοιχτής επισήμανσης, κλινική μελέτη διενεργήθηκε σε ασθενείς με οξεία συμπτωματική πνευμονική εμβολή. Η διάγνωση επιβεβαιώθηκε με αντικειμενικές δοκιμασίες (σπινθηρογράφημα πνεύμονα (lung scan), πνευμονική αγγειογραφία ή ελικοειδής αξονική τομογραφία (spiral CT scan). Ασθενείς που χρειάζονται θρομβόλυση, εμβολεκτομή ή τοποθέτηση φίλτρου στην κάτω κοίλη φλέβα αποκλείστηκαν. Οι τυχαιοποιημένοι ασθενείς μπορεί να ήταν υπό αγωγή με μη-κλασματοποιημένη ηπαρίνη (UFH) κατά το στάδιο επιλογής, αλλά εάν οι ασθενείς ήταν υπό αγωγή για διάστημα μεγαλύτερο των 24 ωρών με θεραπευτικές δόσεις αντιπηκτικών ή με μη ελεγχόμενη υπέρταση, τότε αποκλείονταν από τη μελέτη. Το fondaparinux 5 mg (βάρους σώματος < 50 kg), 7,5 mg (βάρους σώματος ≥ 50 kg, ≤ 100 kg) ή 10 mg (βάρους σώματος > 100 kg) υποδορίως μία φορά την ημέρα, συγκρίθηκε με τη μη κλασματοποιημένη ηπαρίνη IV bolus (5.000 IU) που ακολουθείται από συνεχή ενδοφλέβια έγχυση που προσαρμόζεται για να διατηρήσει 1,5-2,5 φορές την τιμή ελέγχου του aPTT. Συνολικά, 2.184 ασθενείς έλαβαν αγωγή. Και στις δύο ομάδες οι ασθενείς έλαβαν αγωγή για τουλάχιστον 5 ημέρες και μέχρι 22 ημέρες (μέση τιμή 7 ημέρες). Και οι δύο ομάδες ασθενών έλαβαν θεραπευτική αγωγή με ανταγωνιστή της Βιταμίνης Κ που συνήθως άρχιζε εντός 72 ωρών μετά την πρώτη χορήγηση του φαρμάκου υπό μελέτη και συνεχιζόταν για 90±7 ημέρες, με τακτικές προσαρμογές στη δοσολογία ώστε να επιτευχθεί INR με τιμή 2-3. Το κύριο τελικό σημείο αποτελεσματικότητας ήταν η σύνθετη επιβεβαιωμένη συμπτωματική υποτροπιάζουσα μη θανατηφόρος ΦΘΕ και θανατηφόρος φλεβική θρομβοεμβολή που αναφέρθηκε μέχρι την ημέρα 97. Παρουσιάστηκε ότι η θεραπεία με fondaparinux δεν είναι κατώτερη της μη-κλασματοποιημένης ηπαρίνης (ποσοστά ΦΘΕ 3,8% και 5,0%, αντίστοιχα).

Παρατηρήθηκε μείζων αιμορραγία κατά το αρχικό διάστημα θεραπείας σε ποσοστό 1,3% των ασθενών υπό αγωγή με fondaparinux σε σύγκριση με 1,1% με μη-κλασματοποιημένη ηπαρίνη.

Πιλοτική μελέτη εύρεσης δόσης και φαρμακοκινητικής του fondaparinux σε παιδιά με εν τω βάθει φλεβική θρόμβωση

Σε μία ανοικτή μελέτη, 24 παιδιατρικών ασθενών (n=10, ηλικίας 1 έως ≤ 5 ετών, εύρος βάρους 8-20 kg; n=7, ηλικίας 6 έως ≤ 12 ετών, εύρος βάρους 17-47 kg και n=7 ηλικίας 13 έως ≤ 18 ετών, εύρος βάρους 47-130 kg) με διάγνωση φλεβικής θρόμβωσης κατά την εισαγωγή στη μελέτη, χορηγήθηκε fondaparinux. Η πλειονότητα των ασθενών ήταν Ισπανικής καταγωγής (67%) και 58% ήταν άρρενες. Το fondaparinux χορηγήθηκε υποδόρια σε αρχική δόση 0,1 mg/kg άπαξ ημερησίως και η δόση ρυθμίστηκε να πετύχει τις μέγιστες συγκεντρώσεις fondaparinux sodium 0,5 έως 1 mg/L μετά από 4 ώρες. Η μέση διάρκεια θεραπείας σε αυτή τη μελέτη ήταν 3,5 ημέρες. Η πλειονότητα των ασθενών (88%) πέτυχε τις επιδιωκόμενες συγκεντρώσεις fondaparinux στις 4 ώρες μετά την πρώτη δόση fondaparinux. Δύο ασθενείς ανέφεραν αιμορραγία κατά τη διάρκεια της μελέτης. Ένας εμφάνισε υπερτασική εγκεφαλοπάθεια συνοδευόμενη από ενδοκρανιακή αιμορραγία την 5^η ημέρα θεραπείας με αποτέλεσμα τη διακοπή του fondaparinux. Ελάσσων αιμορρογία από το γαστρεντερικό αναφέρθηκε σε ένα άλλο ασθενή την 5^η ημέρα θεραπείας με αποτέλεσμα την παροδική διακοπή του fondaparinux. Δεν μπορεί να εξαχθεί συμπέρασμα σχετικά με την κλινική αποτελεσματικότητα σε αυτή την μη ελεγχόμενη μελέτη.

5.2 Φαρμακοκινητικές ιδιότητες

Η φαρμακοκινητική του fondaparinux sodium προκύπτει από τις συγκεντρώσεις του fondaparinux στο πλάσμα, ποσοτικοποιημένες μέσω της anti-Xa δραστηριότητας. Μόνο το fondaparinux μπορεί να

χρησιμοποιηθεί για τη βαθμονόμηση της μεθόδου προσδιορισμού της anti-Xa (τα διεθνή πρότυπα ηπαρίνης ή χαμηλού μοριακού βάρους ηπαρίνης δεν είναι κατάλληλα για τη χρήση αυτή). Ως αποτέλεσμα, η συγκέντρωση του fondaparinux εκφράζεται σε χιλιοστόγραμμα (mg).

Απορρόφηση

Μετά την υποδόρια χορήγηση, το fondaparinux απορροφάται πλήρως και άμεσα (απόλυτη βιοδιαθεσιμότητα 100%). Μετά από εφάπαξ υποδόρια ένεση 2,5 mg fondaparinux σε νέους υγιείς εθελοντές, η μέγιστη συγκέντρωση στο πλάσμα (μέση $C_{max} = 0,34$ mg/l) επιτυγχάνεται 2 ώρες μετά τη δόση. Συγκεντρώσεις στο πλάσμα στο ήμισυ της μέσης τιμής του C_{max} επιτυγχάνονται 25 min μετά τη δόση.

Σε ηλικιωμένους υγιείς εθελοντές η φαρμακοκινητική του fondaparinux είναι γραμμική, όταν χορηγείται υποδορίως, στο δοσολογικό εύρος μεταξύ 2 και 8 mg. Μετά από εφάπαξ ημερήσια δόση, τα επίπεδα σταθερής κατάστασης στο πλάσμα επιτυγχάνονται μετά από 3 έως 4 ημέρες, με μία αύξηση του C_{max} και του AUC της τάξεως του 1,3.

Οι μέσες εκτιμήσεις (CV%) για τις φαρμακοκινητικές παραμέτρους σταθερής κατάστασης του fondaparinux σε ασθενείς που υποβλήθηκαν σε αρθροπλαστική χειρουργική επέμβαση ισχίου και ελάμβαναν fondaparinux 2,5 mg ημερησίως είναι: C_{max} (mg/l) – 0,39 (31%), T_{max} (h) – 2,8 (18%) και C_{min} (mg/l) – 0,14 (56%). Σε ασθενείς με κάταγμα ισχίου, σε συνδυασμό με τη μεγάλη τους ηλικία, οι συγκεντρώσεις σταθερής κατάστασης του fondaparinux στο πλάσμα είναι: C_{max} (mg/l) – 0,50 (32%), C_{min} (mg/l) – 0,19 (58%).

Στη θεραπεία της ΕΒΦΘ και της ΠΕ, σε ασθενείς που ελάμβαναν fondaparinux 5 mg (βάρος σώματος < 50 kg), 7,5 mg (βάρος σώματος 50-100 kg, συμπεριλαμβανομένων) και 10 mg (βάρος σώματος > 100 kg) μία φορά την ημέρα, οι δοσολογίες, προσαρμοσμένες στο σωματικό βάρος, παρέχουν παρόμοια έκθεση σε όλες τις κατηγορίες του εύρους του σωματικού βάρους. Οι μέσες εκτιμήσεις (CV%) για τις φαρμακοκινητικές παραμέτρους του fondaparinux, σε ή κατάσταση επίπεδα, όπως αξιολογήθηκαν σε ασθενείς με ΦΘΕ που λάμβαναν το προτεινόμενο δοσολογικό σχήμα fondaparinux μία φορά ημερησίως είναι: C_{max} (mg/l) – 1,41 (23%), T_{max} (h) – 2,4 (8%) και C_{min} (mg/l) – 0,52 (45%). Οι σχετικές ποσοτώσεις 5^{ης} και 95^{ης} τάξεως είναι αντίστοιχα 0,97 και 1,92 για το C_{max} (mg/l) και 0,24 και 0,95 για το C_{min} (mg/l).

Κατανομή

Ο όγκος κατανομής του fondaparinux είναι περιορισμένος (7 – 11 litres). *In vitro*, το fondaparinux δεσμεύεται σημαντικά και εξειδικευμένα με την πρωτεΐνη της αντιθρομβίνης με δέσμευση σε δόσο-εξαρτώμενη συγκέντρωση πλάσματος (98,6% έως 97,0% στο εύρος συγκεντρώσεων από 0,5 έως 2 mg/l). Το fondaparinux δεν δεσμεύεται σημαντικά με τις άλλες πρωτεΐνες του πλάσματος, συμπεριλαμβανομένου του αιμοπεταλιακού παράγοντα 4 (PF4).

Εφόσον το fondaparinux δεν δεσμεύεται σημαντικά με τις πρωτεΐνες του πλάσματος, εκτός από την αντιθρομβίνη, δεν αναμένεται κάποια αλληλεπίδραση με άλλα φαρμακευτικά προϊόντα λόγω εκτόπισής του από τις θέσεις πρωτεϊνικής δέσμευσης.

Βιομετατροπή

Αν και δεν έχει αξιολογηθεί πλήρως, δεν υπάρχουν στοιχεία για το μεταβολισμό του fondaparinux και ιδιαίτερα για το σχηματισμό ενεργών μεταβολιτών.

Το fondaparinux δεν αναστέλλει τη δράση του κυτοχρώματος CYP450 (CYP1A2, CYP2A6, CYP2C9, CYP2C19, CYP2D6, CYP2E1 ή CYP3A4) *in vitro*. Επομένως, το fondaparinux δεν αναμένεται να αλληλεπιδρά με άλλα φαρμακευτικά προϊόντα *in vivo* λόγω παρεμβολής του στο μεταβολισμό μέσω κυτοχρώματος.

Απομάκρυνση

Η ημιζωή απομάκρυνσης ($t_{1/2}$) είναι περίπου 17 ώρες σε υγιή νεαρά άτομα και περίπου 21 ώρες σε υγιείς ηλικιωμένους. Το fondaparinux απεκκρίνεται σε ποσοστό 64 – 77 % από τα νεφρά, αμετάβλητο.

Ειδικές κατηγορίες ασθενών:

Παιδιά - Υπάρχουν διαθέσιμα περιορισμένα δεδομένα για παιδιατρικούς ασθενείς (βλέπε παράγραφο 5.1).

Ηλικιωμένοι ασθενείς - Η νεφρική λειτουργία πιθανόν μειώνεται με την πάροδο της ηλικίας και η ικανότητα απομάκρυνσης του fondaparinux πιθανόν να μειώνεται στους ηλικιωμένους. Σε ασθενείς ηλικίας άνω των 75 ετών που υποβλήθηκαν σε ορθοπεδική χειρουργική επέμβαση και έλαβαν fondaparinux 2,5 mg μία φορά την ημέρα, η τιμή της κάθαρσης στο πλάσμα ήταν 1,2 έως 1,4 φορές μικρότερη σε σχέση με ασθενείς ηλικίας κάτω των 65 ετών. Μία παρόμοια κατάσταση παρατηρείται στη θεραπεία ασθενών που πάσχουν από ΕΒΦΘ και ΠΕ.

Νεφρική ανεπάρκεια - Σε σύγκριση με ασθενείς με φυσιολογική νεφρική λειτουργία (κάθαρση κρεατινίνης > 80 ml/min), που έχουν υποβληθεί σε ορθοπεδική χειρουργική επέμβαση και λαμβάνουν fondaparinux 2.5 mg μία φορά ημερησίως, η κάθαρση του πλάσματος είναι 1,2 έως 1,4 φορές μικρότερη σε ασθενείς με ήπια νεφρική ανεπάρκεια (κάθαρση κρεατινίνης 50 έως 80 ml/min) και κατά μέσο όρο 2 φορές χαμηλότερη σε ασθενείς με μέτρια νεφρική ανεπάρκεια (κάθαρση κρεατινίνης 30 έως 50 ml/min). Στη σοβαρή νεφρική ανεπάρκεια (κάθαρση κρεατινίνης < 30 ml/min), η κάθαρση στο πλάσμα είναι περίπου 5 φορές μικρότερη από ότι στη φυσιολογική νεφρική λειτουργία. Οι συσχετιζόμενες τελικές τιμές του χρόνου ημι ζωής είναι 29 ώρες σε ασθενείς με μέτρια και 72 ώρες σε ασθενείς με σοβαρή νεφρική ανεπάρκεια. Μία παρόμοια κατάσταση παρατηρείται στη θεραπεία ασθενών που πάσχουν από ΕΒΦΘ και ΠΕ.

Βάρος σώματος - Η κάθαρση του fondaparinux στο πλάσμα αυξάνεται με το βάρος του σώματος (9% αύξηση ανά 10 kg).

Φύλο - Δεν έχουν παρατηρηθεί διαφορές μεταξύ των δυο φύλων μετά την προσαρμογή ανάλογα με το σωματικό βάρος.

Φυλή - Φαρμακοκινητικές διαφορές που να οφείλονται στη φυλή δεν έχουν μελετηθεί προοπτικά. Όμως, μελέτες που πραγματοποιήθηκαν σε Ασιάτες (Ιάπωνες), υγιείς εθελοντές, δεν αποκάλυψαν ένα διαφορετικό φαρμακοκινητικό προφίλ σε σύγκριση με Καυκάσιους, υγιείς εθελοντές. Παρομοίως, δεν παρατηρήθηκαν διαφορές στην κάθαρση κρεατινίνης μεταξύ έγχρωμων και Καυκάσιων ασθενών που υποβλήθηκαν σε ορθοπεδική επέμβαση.

Ηπατική ανεπάρκεια – Μετά από εφάπαξ, υποδόρια δόση fondaparinux σε άτομα με μέτρια ηπατική ανεπάρκεια (Child-Pugh Κατηγορία Β), η συνολική (δηλαδή, δεσμευμένη και ελεύθερη) C_{max} και AUC μειώθηκαν κατά 22% και 39% αντίστοιχα, συγκριτικά με ατόμων που είχαν φυσιολογική ηπατική λειτουργία. Οι μικρότερες συγκεντρώσεις πλάσματος του fondaparinux αποδόθηκαν στην μειωμένη δέσμευση από την ΑΤΙΠ, εξ αιτίας μειωμένων συγκεντρώσεων ΑΤΙΠ στο πλάσμα σε άτομα με ηπατική ανεπάρκεια, με αποτέλεσμα αυξημένη νεφρική κάθαρση του fondaparinux. Κατά συνέπεια οι συγκεντρώσεις του ελεύθερου fondaparinux αναμένεται να παραμένουν αμετάβλητες σε ασθενείς με ήπια έως μέτρια ηπατική ανεπάρκεια και επομένως δεν απαιτείται ρύθμιση της δόσης με βάση την φαρμακοκινητική του.

Η φαρμακοκινητική του fondaparinux δεν έχει μελετηθεί σε ασθενείς με σοβαρή ηπατική ανεπάρκεια (βλέπε παραγράφους 4.2 και 4.4).

5.3 Προκλινικά δεδομένα για την ασφάλεια

Τα μη κλινικά δεδομένα δεν αποκαλύπτουν ιδιαίτερο κίνδυνο για τον άνθρωπο με βάση τις συμβατικές μελέτες φαρμακολογικής ασφάλειας και γονοτοξικότητας. Οι μελέτες

επαναλαμβανόμενων δόσεων και τοξικότητας στην αναπαραγωγή δεν δείχνουν κάποιον ειδικό κίνδυνο αλλά δεν παρέχουν επαρκή στοιχεία για τα περιθώρια ασφάλειας λόγω της περιορισμένης έκθεσης των πειραματόζωων.

6. ΦΑΡΜΑΚΕΥΤΙΚΕΣ ΠΛΗΡΟΦΟΡΙΕΣ

6.1 Κατάλογος εκδόχων

Χλωριούχο νάτριο
Ενέσιμο ύδωρ
Υδροχλωρικό οξύ
Υδροξείδιο του νατρίου

6.2 Ασυμβατότητες

Λόγω έλλειψης μελετών συμβατότητας, αυτό το φαρμακευτικό προϊόν δεν πρέπει να αναμιγνύεται με άλλα φαρμακευτικά προϊόντα.

6.3 Διάρκεια ζωής

3 χρόνια

6.4 Ιδιαίτερες προφυλάξεις κατά την φύλαξη του προϊόντος

Φυλάσσετε σε θερμοκρασία μικρότερη των 25°C. Μην καταψύχετε.

6.5 Φύση και συστατικά του περιέκτη

Γυαλί τύπου I (1 ml) στο οποίο προσαρμόζεται βελόνα 27 gauge x 12,7 mm και μηχανισμό τερματισμού του εμβόλου από ελαστομερές γλωροβουτύλιο.

Το Arixtra 7,5 mg/0,6 ml διατίθεται σε συσκευασίες των 2, 7, 10 και 20 προγεμισμένων συρίγγων. Υπάρχουν δύο τύποι συρίγγων:

- σύριγγα με φούξια πάμα και αυτόματο σύστημα ασφάλειας
- σύριγγα με φούξια πάμα και χειροκίνητο σύστημα ασφαλείας

Μπορεί να μην κυκλοφορούν όλες οι συσκευασίες.

6.6 Ιδιαίτερες προφυλάξεις απόρριψης και άλλος χειρισμός

Η υποδόρια ένεση χορηγείται με τον ίδιο τρόπο όπως με την κλασσική σύριγγα.

Πριν τη χορήγηση τα παρεντερικά διαλύματα θα πρέπει να ελέγχονται οπτικά για την ύπαρξη σωματιδίων και την αλλοίωση του χρώματος.

Οδηγίες για την αυτοχορήγηση αναφέρονται στο Φύλλο Οδηγιών Χρήσης.

Οι προγεμισμένες σύριγγες του Arixtra σχεδιάστηκαν με ένα σύστημα προστασίας για την πρόληψη του τραυματισμού από το τρύπημα της βελόνας μετά την ένεση.

Κάθε αχρησιμοποίητο φαρμακευτικό προϊόν ή υπόλειμμα πρέπει να απορρίπτεται σύμφωνα με τις κατά τόπους ισχύουσες σχετικές διατάξεις.

Αυτό το φαρμακευτικό προϊόν προορίζεται για μία μόνο χρήση.

7. ΚΑΤΟΧΟΣ ΤΗΣ ΑΔΕΙΑΣ ΚΥΚΛΟΦΟΡΙΑΣ

Aspen Pharma Trading Limited
3016 Lake Drive
Citywest Business Campus
Dublin 24
Ιρλανδία

8. ΑΡΙΘΜΟΣ(ΟΙ) ΚΥΚΛΟΦΟΡΙΑΣ

EU/1/02/206/012-014, 019
EU/1/02/206/029
EU/1/02/206/030
EU/1/02/206/034

9. ΗΜΕΡΟΜΗΝΙΑ ΠΡΩΤΗΣ ΕΓΚΡΙΣΗΣ / ΑΝΑΝΕΩΣΗΣ ΤΗΣ ΑΔΕΙΑΣ

Ημερομηνία πρώτης έγκρισης: 21 Μαρτίου 2002
Ημερομηνία τελευταίας ανανέωσης: 21 Μαρτίου 2007

10. ΗΜΕΡΟΜΗΝΙΑ ΑΝΑΘΕΩΡΗΣΗΣ ΤΟΥ ΚΕΙΜΕΝΟΥ

Λεπτομερή πληροφοριακά στοιχεία για το παρόν φαρμακευτικό προϊόν είναι διαθέσιμα στον δικτυακό τόπο του Ευρωπαϊκού Οργανισμού Φαρμάκων <http://www.ema.europa.eu/>.

1. ΟΝΟΜΑΣΙΑ ΤΟΥ ΦΑΡΜΑΚΕΥΤΙΚΟΥ ΠΡΟΪΟΝΤΟΣ

Arixtra 10 mg/0,8 ml ενέσιμο διάλυμα, προγεμισμένη σύριγγα.

2. ΠΟΙΟΤΙΚΗ ΚΑΙ ΠΟΣΟΤΙΚΗ ΣΥΝΘΕΣΗ

Κάθε προγεμισμένη σύριγγα περιέχει 10 mg fondaparinux sodium σε 0,8 ml ενέσιμο διάλυμα.

Έκδοχα με γνωστές δράσεις: Περιέχει λιγότερο από 1 mmol νατρίου (23 mg) ανά δόση και επομένως είναι ουσιαστικά ελεύθερο νατρίου.

Για τον πλήρη κατάλογο των εκδόχων, βλ. παράγραφο 6.1.

3. ΦΑΡΜΑΚΟΤΕΧΝΙΚΗ ΜΟΡΦΗ

Ενέσιμο διάλυμα.

Το διάλυμα είναι ένα διαυγές και άχρωμο έως ελαφρώς κίτρινο υγρό.

4. ΚΛΙΝΙΚΕΣ ΠΛΗΡΟΦΟΡΙΕΣ

4.1 Θεραπευτικές ενδείξεις

Θεραπεία ενηλίκων με οξεία εν τω βάθει φλεβική θρόμβωση (ΕΒΦΘ) και θεραπεία της οξείας πνευμονικής εμβολής (ΠΕ) εκτός από ασθενείς αιμοδυναμικώς ασταθείς ή ασθενείς που χρειάζονται θρομβόλυση ή πνευμονική εμβολεκτομή.

4.2 Δοσολογία και τρόπος χορήγησης

Δοσολογία

Η συνιστώμενη δόση του fondaparinux είναι 7,5 mg (ασθενείς με βάρος σώματος ≥ 50 , ≤ 100 kg) μία φορά την ημέρα, χορηγούμενη με υποδόρια ένεση. Για ασθενείς με βάρος σώματος < 50 kg, η συνιστώμενη δόση είναι 5 mg. Για ασθενείς με βάρος σώματος > 100 kg, η συνιστώμενη δόση είναι 10 mg.

Η θεραπεία θα πρέπει να συνεχιστεί για τουλάχιστον 5 ημέρες και μέχρι να καθιερωθεί επαρκής αντιπηκτική αγωγή από το στόμα (International Normalized Ratio 2 έως 3). Η έναρξη της συγχρηγούμενης από το στόμα αντιπηκτικής αγωγής θα πρέπει να γίνεται όσο το δυνατόν συντομότερα και συνήθως εντός 72 ωρών. Ο μέσος όρος διάρκειας της χορήγησης σε κλινικές μελέτες ήταν 7 ημέρες και η κλινική εμπειρία για αγωγή μεγαλύτερη των 10 ημερών είναι περιορισμένη.

Ειδικές κατηγορίες ασθενών

Ηλικιωμένοι - Δε χρειάζεται προσαρμογή της δοσολογίας. Σε ασθενείς ηλικίας ≥ 75 ετών, το Arixtra θα πρέπει να χορηγείται με προσοχή, καθώς η νεφρική λειτουργία ελαττώνεται με την ηλικία (βλέπε παράγραφο 4.4).

Νεφρική ανεπάρκεια - Το fondaparinux θα πρέπει να χρησιμοποιείται με προσοχή σε ασθενείς με μέτρια νεφρική ανεπάρκεια (βλέπε παράγραφο 4.4).

Δεν υπάρχει εμπειρία στην υπο-ομάδα των ασθενών με υψηλό σωματικό βάρος (> 100 kg) και μέτρια νεφρική ανεπάρκεια (κάθαρση κρεατινίνης 30-50 ml/min). Σε αυτή την υπο-ομάδα, μετά από την αρχική ημερήσια δόση των 10 mg, πρέπει να εξετάζεται μείωση της ημερήσιας δόσης στα 7.5 mg, ανάλογα με το φαρμακοκινητικό μοντέλο (βλέπε παράγραφο 4.4).

Το fondaparinux δεν θα πρέπει να χρησιμοποιείται σε ασθενείς με σοβαρή νεφρική ανεπάρκεια (κάθαρση κρεατινίνης < 30 ml/min) (βλέπε παράγραφο 4.3).

Ηπατική ανεπάρκεια - Δεν χρειάζεται προσαρμογή της δοσολογίας σε ασθενείς με ήπια ή μέτρια ηπατική ανεπάρκεια. Σε ασθενείς με σοβαρή ηπατική ανεπάρκεια, το fondaparinux θα πρέπει να χρησιμοποιείται με προσοχή καθώς αυτή η ομάδα ασθενών δεν έχει μελετηθεί (βλέπε παραγράφους 4.4 και 5.2).

Παιδιά - Το fondaparinux δεν συνιστάται για χρήση σε παιδιά ηλικίας κάτω των 17 ετών, λόγω απουσίας στοιχείων ασφάλειας και αποτελεσματικότητας (βλέπε παραγράφους 5.1 και 5.2).

Τρόπος χορήγησης

Το fondaparinux χορηγείται με υποδόρια ένεση ενώ ο ασθενής είναι σε κατάκλιση. Οι περιοχές της ένεσης θα πρέπει να εναλλάσσονται μεταξύ του αριστερού και του δεξιού προσθιοπλάγιου και αριστερού και δεξιού οπισθοπλάγιου κοιλιακού τοιχώματος. Για την αποφυγή απώλειας φαρμάκου όταν χρησιμοποιείτε την προγεμισμένη σύριγγα, μην απομακρύνετε τη φυσαλίδα αέρος από τη σύριγγα πριν την ένεση. Η βελόνα πρέπει να εισέρχεται κάθετα, σε όλο της το μήκος, στη δερματική πτυχή που δημιουργείται μεταξύ του δείκτη και του αντίχειρα. Η πτυχή του δέρματος πρέπει να διατηρείται καθ' όλη τη διάρκεια της έγχυσης.

Για επιπρόσθετες οδηγίες σχετικά με τη χρήση, το χειρισμό και την απόρριψη βλέπε παράγραφο 6.6.

4.3 Αντενδείξεις

- γνωστή υπερευαισθησία στη δραστική ουσία ή σε κάποιο από τα έκδοχα που αναφέρονται στην παράγραφο 6.1
- κλινικά σοβαρή, ενεργός αιμορραγία
- οξεία βακτηριδιακή ενδοκαρδίτιδα
- σοβαρή νεφρική ανεπάρκεια (κάθαρση κρεατινίνης < 30 ml/min).

4.4 Ειδικές προειδοποιήσεις και προφυλάξεις κατά τη χρήση

Το fondaparinux προορίζεται για υποδόρια χρήση μόνο. Δεν θα πρέπει να χορηγείται ενδομυϊκά.

Υπάρχει περιορισμένη εμπειρία από τη θεραπεία με fondaparinux αιμοδυναμικώς ασταθών ασθενών και καθόλου εμπειρία σε ασθενείς που χρειάζονται θρομβόλυση, εμβολεκτομή ή τοποθέτηση φίλτρου στην κάτω κοίλη φλέβα.

Αιμορραγία

Το fondaparinux θα πρέπει να χρησιμοποιείται με προσοχή σε ασθενείς με αυξημένο κίνδυνο αιμορραγίας, όπως αυτούς με συγγενείς ή επίκτητες αιμορραγικές διαταραχές (π.χ. αριθμός αιμοπεταλίων < 50.000/mm³), ενεργό ελκώδη γαστρεντερική νόσο και πρόσφατη ενδοκρανιακή αιμορραγία ή αμέσως μετά από χειρουργικές επεμβάσεις στον εγκέφαλο, το νωτιαίο μυελό ή τους οφθαλμούς και σε ειδικές κατηγορίες ασθενών, όπως φαίνεται παρακάτω.

Όπως με τα άλλα αντιπηκτικά, το fondaparinux θα πρέπει να χρησιμοποιείται με προσοχή σε ασθενείς που έχουν υποβληθεί πρόσφατα σε επέμβαση (< 3 ημέρες) και μόνο εφόσον έχει επιτευχθεί η χειρουργική αιμόσταση.

Φαρμακευτικοί παράγοντες οι οποίοι μπορούν να αυξήσουν τον κίνδυνο αιμορραγίας δεν θα πρέπει να συγχωρηγούνται με το fondaparinux. Αυτοί οι παράγοντες συμπεριλαμβάνουν δεσιρουδίνη, ινωδολυτικούς παράγοντες, ανταγωνιστές των υποδοχέων της γλυκοπρωτεΐνης IIb/IIIa, ηπαρίνη, ηπαρινοειδή, ή Ηπαρίνη Χαμηλού Μοριακού Βάρους (HXMB). Κατά τη διάρκεια της θεραπείας της ΦΘΕ, ταυτόχρονη αγωγή με ανταγωνιστές βιταμίνης K, πρέπει να χορηγείται σύμφωνα με τις οδηγίες της παραγράφου 4.5. Άλλα αντιαιμοπεταλιακά φαρμακευτικά προϊόντα (ακετυλοσαλικυλικό οξύ, διπυριδαμόλη ή σουλφινπυραζόνη, τικλοπιδίνη ή κλοπιδογρέλη) και Μη Στεροειδή Αντιφλεγμονώδη

Φάρμακα θα πρέπει να χορηγούνται με προσοχή. Εάν η συγχορήγηση είναι απαραίτητη, απαιτείται στενή παρακολούθηση.

Νωτιαία / Επισκληρίδιος αναισθησία

Σε ασθενείς που λαμβάνουν fondaparinux για τη θεραπεία της ΦΦΕ και όχι προφυλακτικώς, σε περίπτωση χειρουργικής επέμβασης δεν πρέπει να χρησιμοποιείται νωτιαία/επισκληρίδια αναισθησία.

Ηλικιωμένοι ασθενείς

Τα ηλικιωμένα άτομα έχουν αυξημένο κίνδυνο αιμορραγίας. Επειδή η νεφρική λειτουργία, γενικά, ελαττώνεται με την ηλικία, οι ηλικιωμένοι ασθενείς μπορεί να εμφανίσουν μειωμένη απέκκριση και αύξηση στην έκθεση στο fondaparinux (βλέπε παράγραφο 5.2). Τα ποσοστά εμφάνισης αιμορραγικών επεισοδίων σε ασθενείς που λαμβάνουν το συνιστώμενο δοσολογικό σχήμα για τη θεραπεία της ΕΒΦΦ ή της ΠΕ, ηλικίας < 65 ετών, 65-75 ετών και > 75 ετών ήταν 3,0%, 4,5% και 6,5%, αντιστοίχως. Τα αντίστοιχα ποσοστά σε ασθενείς που λάμβαναν το συνιστώμενο δοσολογικό σχήμα ενοξαπαρίνη στη θεραπεία της ΕΒΦΦ ήταν 2,5%, 3,6% και 8,3% αντίστοιχα, ενώ τα ποσοστά σε ασθενείς που λάμβαναν το συνιστώμενο δοσολογικό σχήμα μη κλασματοποιημένης ηπαρίνης (UFH) στη θεραπεία της ΠΕ ήταν 5,5%, 6,6% και 7,4%, αντιστοίχως. Το fondaparinux θα πρέπει να χρησιμοποιείται με προσοχή σε ηλικιωμένους ασθενείς (βλέπε παράγραφο 4.2).

Χαμηλό σωματικό βάρος

Η κλινική εμπειρία είναι περιορισμένη σε ασθενείς με βάρος σώματος < 50 kg. Το fondaparinux θα πρέπει να χρησιμοποιείται με προσοχή στην ημερήσια δόση των 5 mg σε αυτή την ομάδα ασθενών (βλέπε παραγράφους 4.2 και 5.2).

Νεφρική ανεπάρκεια

Ο κίνδυνος αιμορραγίας αυξάνει με την αυξανόμενη νεφρική ανεπάρκεια. Το fondaparinux είναι γνωστό ότι απεκκρίνεται κυρίως από τα νεφρά. Τα ποσοστά αιμορραγικών επεισοδίων σε ασθενείς που λαμβάνουν το συνιστώμενο δοσολογικό σχήμα για τη θεραπεία της ΕΒΦΦ ή της ΠΕ με φυσιολογική νεφρική λειτουργία, ήπια νεφρική ανεπάρκεια, μέτρια νεφρική ανεπάρκεια και σοβαρή νεφρική ανεπάρκεια ήταν 3,0% (34/1.132), 4,4% (32/733), 6,6% (21/318) και 14,5% (8/55) αντιστοίχως. Τα αντίστοιχα ποσοστά σε ασθενείς που λάμβαναν το συνιστώμενο δοσολογικό σχήμα ενοξαπαρίνη για τη θεραπεία της ΕΒΦΦ ήταν 2,3% (13/559), 4,6% (17/368), 9,7% (14/145) και 11,1% (2/18) αντίστοιχα, ενώ τα ποσοστά σε ασθενείς που λάμβαναν το συνιστώμενο δοσολογικό σχήμα μη κλασματοποιημένης ηπαρίνης (UFH) για τη θεραπεία της ΠΕ ήταν 6,9% (36/523), 3,1% (11/352), 11,1% (18/162) και 10,7% (3/28), αντιστοίχως.

Το fondaparinux αντενδείκνυται στη σοβαρή νεφρική ανεπάρκεια (κάθαρση κρεατινίνης <30 ml/min) και θα πρέπει να χρησιμοποιείται με προσοχή σε ασθενείς με μέτρια νεφρική ανεπάρκεια (κάθαρση κρεατινίνης 30-50 ml/min). Η διάρκεια της αγωγής δεν θα πρέπει να ξεπερνά αυτήν που έχει αξιολογηθεί κατά την κλινική μελέτη (μέση διάρκεια 7 ημέρες) (βλέπε παραγράφους 4.2, 4.3 και 5.2).

Δεν υπάρχει εμπειρία στην υπο-ομάδα των ασθενών με υψηλό σωματικό βάρος (> 100 kg) και μέτρια νεφρική ανεπάρκεια (κάθαρση κρεατινίνης 30-50 ml/min). Το fondaparinux θα πρέπει να χρησιμοποιείται με προσοχή σε αυτούς τους ασθενείς. Μετά την αρχική ημερήσια δόση των 10 mg, θα πρέπει εξετάζεται η μείωση της ημερήσιας δόσης στα 7,5 mg, ανάλογα με το φαρμακοκινητικό μοντέλο. (βλέπε παράγραφο 4.2).

Σοβαρή ηπατική ανεπάρκεια

Η χρήση του fondaparinux θα πρέπει να γίνεται με προσοχή επειδή υπάρχει αυξημένος κίνδυνος αιμορραγίας λόγω της ανεπάρκειας των παραγόντων πήξεως σε ασθενείς με σοβαρή ηπατική ανεπάρκεια. (βλέπε παράγραφο 4.2).

Ασθενείς με Ηπαρινο-Εξαρτώμενη Θρομβοκυτοπενία

Το fondaparinux θα πρέπει να χρησιμοποιείται με προσοχή σε ασθενείς με ιστορικό θρομβοκυτοπενίας από ηπαρίνη. Η αποτελεσματικότητα και η ασφάλεια του fondaparinux δεν έχει μελετηθεί συστηματικά στην θρομβοκυτοπενία από ηπαρίνη τύπου II. Το fondaparinux δεν δεσμεύεται στον αιμοπεταλιακό παράγοντα 4 και δεν παρουσιάζει συνήθως διασταυρούμενη

αντίδραση με τον ορό ασθενών με Ηπαρινο-Εξαρτώμενη Θρομβοκυτοπενία (HIT) τύπου II. Ωστόσο έχουν ληφθεί σπάνιες αυθόρμητες αναφορές για HIT σε ασθενείς που ελάμβαναν fondaparinux.

Αλλεργία στο λάτεξ

Το προστατευτικό της βελόνας της προγεμισμένης σύριγγας περιέχει ξηρό φυσικό ελαστικό από λάτεξ το οποίο δυνητικά μπορεί να προκαλέσει αλλεργικές αντιδράσεις σε άτομα με ευαισθησία στο λάτεξ.

4.5 Αλληλεπιδράσεις με άλλα φαρμακευτικά προϊόντα και άλλες μορφές αλληλεπίδρασης

Ο κίνδυνος αιμορραγίας μπορεί να επιδεινωθεί μετά από συγχορήγηση του fondaparinux με άλλους φαρμακευτικούς παράγοντες που μπορεί να αυξήσουν τον κίνδυνο αιμορραγίας (βλέπε παράγραφο 4.4).

Σε κλινικές μελέτες που γίνονται με το fondaparinux, αντιπηκτικά που χορηγούνται από το στόμα (βαρφαρίνη) δεν επηρεάζουν τη φαρμακοκινητική του fondaparinux. Στη δόση των 10 mg που χρησιμοποιήθηκε στις μελέτες αλληλεπίδρασης, το fondaparinux δεν επηρεάζει την αντιπηκτική δραστηριότητα (INR) της βαρφαρίνης.

Αναστολείς των αιμοπεταλίων (ακετυλοσαλικυλικό οξύ), μη στεροειδή αντιφλεγμονώδη φάρμακα (πιροξικάμη) και η διγοξίνη δεν επηρεάζουν τη φαρμακοκινητική του fondaparinux. Στη δόση των 10 mg που χρησιμοποιήθηκε στις μελέτες αλληλεπίδρασης, το fondaparinux δεν επηρέασε ούτε το χρόνο αιμορραγίας κατά τη θεραπεία με ακετυλοσαλικυλικό οξύ ή με πιροξικάμη, ούτε τη φαρμακοκινητική της διγοξίνης σε σταθερή κατάσταση.

4.6 Γονιμότητα, κύηση και γαλουχία

Κύηση

Δεν υπάρχουν κλινικά δεδομένα σχετικά με την έκθεση κατά την εγκυμοσύνη. Μελέτες σε πειραματόζωα είναι ανεπαρκείς όσον αφορά την επίδραση στην εγκυμοσύνη, την ανάπτυξη του εμβρύου, τον τοκετό και τη μεταγεννητική ανάπτυξη λόγω περιορισμένης έκθεσης. Το fondaparinux δεν θα πρέπει να συνταγογραφείται κατά τη διάρκεια της εγκυμοσύνης, εκτός εάν είναι απολύτως απαραίτητο.

Γαλουχία

Το fondaparinux εκκρίνεται στο γάλα των αρουραίων, αλλά δεν είναι γνωστό εάν εκκρίνεται στο μητρικό γάλα. Ο θηλασμός δεν συνιστάται κατά τη διάρκεια της θεραπείας με fondaparinux. Παρόλα αυτά, η απορρόφηση από του στόματος από ένα παιδί, δεν είναι πιθανή.

Γονιμότητα

Δεν υπάρχουν διαθέσιμα δεδομένα για την επίδραση του fondaparinux στην ανθρώπινη γονιμότητα. Μελέτες σε ζώα δεν δείχνουν κάποια επίδραση στη γονιμότητα.

4.7 Επίδρασεις στην ικανότητα οδήγησης και χειρισμού μηχανών

Δεν πραγματοποιήθηκαν μελέτες σχετικά με την επίδραση στην ικανότητα οδήγησης και χειρισμού μηχανών.

4.8 Ανεπιθύμητες ενέργειες

Οι συχνότερα αναφερθείσες σοβαρές ανεπιθύμητες ενέργειες με το fondaparinux είναι αιμορραγικές επιπλοκές (σε διάφορα σημεία συμπεριλαμβανομένων σπάνιων περιπτώσεων ενδοκρανιακών/ενδοεγκεφαλικών και οπισθοπεριτοναϊκών αιμορραγιών). Το fondaparinux θα πρέπει να χρησιμοποιείται με προσοχή σε ασθενείς που έχουν αυξημένο κίνδυνο αιμορραγίας (βλέπε παράγραφο 4.4).

Η ασφάλεια του fondaparinux αξιολογήθηκε σε 2.517 ασθενείς υπό αγωγή για Φλεβική-

Θρομβοεμβολή με fondaparinux για διάστημα κατά μέσο όρο 7 ημερών. Οι πιο συχνές ανεπιθύμητες ενέργειες ήταν αιμορραγικές επιπλοκές (βλέπε παράγραφο 4.4).

Οι ανεπιθύμητες ενέργειες που αναφέρθηκαν από τον ερευνητή ως τουλάχιστον πιθανό να έχουν σχέση με το fondaparinux παρουσιάζονται εντός των διαφόρων κατηγοριών συχνότητας (πολύ συχνές $\geq 1/10$, συχνές: ≥ 100 έως $< 1/10$, όχι συχνές $\geq 1/1.000$ έως $< 1/100$, σπάνιες $\geq 1/10.000$ έως $< 1/1.000$, πολύ σπάνιες $< 1/10.000$) και ανάλογα με την κατηγορία οργάνου-συστήματος κατά φθίνουσα σειρά σοβαρότητας.

Κατηγορία οργάνου συστήματος κατά MedDRA	Ανεπιθύμητες ενέργειες σε ασθενείς που αντιμετωπίστηκαν για ΦΘΕ¹
Διαταραχές του αιμοποιητικού και του λεμφικού συστήματος	<i>Συχνές:</i> αιμορραγία (γαστρεντερικού, αιματουρία, αιμάτωμα, επίσταξη, αιμόπτυση, μητρορραγία, κολπική αιμορραγία, αίμαθρο, οφθαλμική, πορφύρα, μώλωπας) <i>Όχι συχνές:</i> αναιμία, θρομβοκυττοπενία <i>Σπάνιες:</i> άλλες αιμορραγίες (ηπατικές, οπισθοπεριτοναϊκές, ενδοκρανιακές/ενδοεγκεφαλικές), θρομβοκυττάρωση
Διαταραχές του ανοσοποιητικού συστήματος	<i>Σπάνιες:</i> αλλεργική αντίδραση (περιλαμβανομένων πολύ σπάνιων αναφορών για αγγειοοίδημα, αναφυλακτοειδή/αναφυλακτική αντίδραση)
Διαταραχές του μεταβολισμού και της θρέψης	<i>Σπάνιες:</i> αύξηση του μη-πρωτεϊνικού άζωτου (Npn) ²
Διαταραχές του νευρικού συστήματος	<i>Όχι συχνές:</i> κεφαλαλγία <i>Σπάνιες:</i> ζάλη
Διαταραχές του γαστρεντερικού συστήματος	<i>Όχι συχνές:</i> ναυτία, έμετος <i>Σπάνιες:</i> κοιλιακό άλγος
Διαταραχές του ήπατος και των χοληφόρων	<i>Όχι συχνές:</i> μη φυσιολογική ηπατική λειτουργία, αύξηση ηπατικών ενζύμων
Διαταραχές του δέρματος και του υποδόριου ιστού	<i>Σπάνιες:</i> ερυθριματώδες εξάνθημα, κνησμός
Γενικές διαταραχές και καταστάσεις της οδού χορήγησης	<i>Όχι συχνές:</i> πόνος, οίδημα <i>Σπάνιες:</i> αντίδραση στο σημείο της ένεσης

(1) μεμονωμένες ανεπιθύμητες ενέργειες δεν έχουν ληφθεί υπόψη εκτός εάν συσχετίζονται ιατρικώς.

(2) (Npn) αντιστοιχεί στο μη-πρωτεϊνικό άζωτο όπως ουρία, ουρικό οξύ, αμινοξέα, κλπ

Κατά την μετεγκριτική εμπειρία, έχουν αναφερθεί σπάνια περιστατικά γαστρίτιδας, δυσκοιλιότητας, διάρροιας και χολερυθριναιμίας.

Αναφορά πιθανολογούμενων ανεπιθύμητων ενεργειών

Η αναφορά πιθανολογούμενων ανεπιθύμητων ενεργειών μετά από τη χορήγηση άδειας κυκλοφορίας του φαρμακευτικού προϊόντος είναι σημαντική. Επιτρέπει τη συνεχή παρακολούθηση της σχέσης οφέλους-κινδύνου του φαρμακευτικού προϊόντος. Ζητείται από τους επαγγελματίες του τομέα της υγειονομικής περίθαλψης να αναφέρουν οποιεσδήποτε πιθανολογούμενες ανεπιθύμητες ενέργειες μέσω του εθνικού συστήματος αναφοράς που αναγράφεται στο [Παράρτημα V](#).

4.9 Υπερδοσολογία

Δοσολογία fondaparinux μεγαλύτερη του συνιστώμενου δοσολογικού σχήματος, μπορεί να οδηγήσει σε αύξηση του κινδύνου αιμορραγίας. Δεν υπάρχει κανένα γνωστό αντίδοτο του fondaparinux.

Υπερδοσολογία συσχετιζόμενη με αιμορραγικές επιπλοκές θα πρέπει να οδηγήσει σε διακοπή της θεραπείας και έρευνα της αρχικής αιτιολογίας.

Θα πρέπει να εξετάζεται η έναρξη της κατάλληλης θεραπευτικής αντιμετώπισης, όπως χειρουργική αιμόσταση, αντικατάσταση αίματος, μετάγγιση νωπού πλάσματος ή πλασμαφαίρεση.

5. ΦΑΡΜΑΚΟΛΟΓΙΚΕΣ ΙΔΙΟΤΗΤΕΣ

5.1 Φαρμακοδυναμικές ιδιότητες

Φαρμακοθεραπευτική κατηγορία: αντιθρομβωτικοί παράγοντες

Κωδικός ATC: B01AX05

Φαρμακοδυναμική δράση

Το fondaparinux είναι ένας συνθετικός και εκλεκτικός αναστολέας του ενεργοποιημένου Παράγοντα X (Xa). Η αντιθρομβωτική δράση του fondaparinux είναι αποτέλεσμα της εκλεκτικής αναστολής του Παράγοντα Xa μέσω της αντιθρομβίνης III (αντιθρομβίνη). Με την εκλεκτική δέσμευσή του στην αντιθρομβίνη, το fondaparinux ενισχύει (κατά 300 περίπου φορές) την ενδογενή αναστολή που ασκεί η αντιθρομβίνη στον Παράγοντα Xa. Η αδρανοποίηση του Παράγοντα Xa αναστέλλει τον καταρράκτη της πήξης του αίματος με αποτέλεσμα το μη σχηματισμό θρομβίνης και τη δημιουργία θρόμβου. Το fondaparinux δεν απενεργοποιεί τη θρομβίνη (ενεργοποιημένος Παράγοντας II) και δεν επιδρά στα αιμοπετάλια.

Στα θεραπευτικά δοσολογικά σχήματα που χρησιμοποιούνται στη θεραπεία, το fondaparinux δεν επηρεάζει, σε κλινικά σημαντική έκταση, τις συνήθεις εργαστηριακές δοκιμασίες της πήξεως, όπως το χρόνο ενεργού θρομβοπλαστίνης (aPTT), το χρόνο ενεργής πήξης (ACT) ή το χρόνο προθρομβίνης (PT)/INR στο πλάσμα ούτε το χρόνο αιμορραγίας, ή την ινωδολυτική δραστηριότητα. Ωστόσο, έχουν ληφθεί σπάνιες αυθόρμητες αναφορές για επιμήκυνση του aPTT. Σε υψηλότερες δόσεις, μπορεί να παρουσιαστούν μέτριες μεταβολές στο aPTT. Στη δόση των 10 mg που χρησιμοποιήθηκε στις μελέτες αλληλεπίδρασης, το fondaparinux δεν επηρέασε σημαντικά την αντιπηκτική δραστηριότητα (INR) της βαρφαρίνης.

Το fondaparinux δεν προκαλεί **συνήθως** διασταυρούμενη αντίδραση με τον ορό ασθενών με ηπαρινοεξαρτώμενη θρομβοκυτοπενία (**HIT**). **Ωστόσο, έχουν ληφθεί σπάνιες αυθόρμητες αναφορές HIT σε ασθενείς που λάμβαναν θεραπεία με fondaparinux.**

Κλινικές μελέτες

Το πρόγραμμα κλινικών μελετών του fondaparinux στη θεραπεία της Φλεβικής Θρομβοεμβολής (ΦΘΕ) σχεδιάστηκε για να δείξει την αποτελεσματικότητα του fondaparinux στη θεραπεία της εν τω βάθει φλεβικής θρόμβωσης (ΕΒΦΘ) και της Πνευμονικής Εμβολής (ΠΕ). Περισσότεροι από 4.874 ασθενείς συμμετείχαν σε ελεγχόμενες κλινικές μελέτες φάσης II και III.

Θεραπεία της εν τω βάθει φλεβικής θρόμβωσης

Σε μια τυχαίοποιημένη, διπλή-τυφλή, κλινική μελέτη σε ασθενείς με επιβεβαιωμένη διάγνωση της

οξείας συμπτωματικής ΕΒΦΘ, το fondaparinux 5 mg (βάρος σώματος < 50 kg), 7,5 mg (βάρος σώματος ≥ 50 kg, ≤ 100 kg) ή 10 mg (βάρος σώματος > 100 kg) υποδορίως μία φορά την ημέρα, συγκρίθηκε με νατριούχο ενοξαπαρίνη 1 mg/kg, υποδορίως δύο φορές την ημέρα. Συνολικά, 2.192 ασθενείς έλαβαν αγωγή. Και στις δύο ομάδες οι ασθενείς έλαβαν αγωγή για τουλάχιστον 5 ημέρες και μέχρι 26 ημέρες (μέση τιμή 7 ημέρες). Και οι δύο ομάδες ασθενών έλαβαν θεραπευτική αγωγή με ανταγωνιστή της Βιταμίνης Κ που συνήθως άρχιζε εντός 72 ωρών μετά την πρώτη χορήγηση του φαρμάκου υπό μελέτη και συνεχιζόταν για 90±7 ημέρες, με τακτικές προσαρμογές της δοσολογίας ώστε να επιτευχθεί INR μέση τιμή 2-3. Το κύριο τελικό σημείο αποτελεσματικότητας ήταν η σύνθετη επιβεβαιωμένη συμπτωματική υποτροπιάζουσα μη θανατηφόρος ΦΘΕ και θανατηφόρος φλεβική θρομβοεμβολή που αναφέρθηκε μέχρι την ημέρα 97. Παρουσιάστηκε ότι η θεραπεία με fondaparinux δεν είναι κατώτερη της θεραπείας με ενοξαπαρίνη (ποσοστά ΦΘΕ 3,9% και 4,1%, αντίστοιχα).

Παρατηρήθηκε μείζων αιμορραγία κατά το αρχικό διάστημα θεραπείας σε ποσοστό 1,1% των ασθενών υπό αγωγή με fondaparinux σε σύγκριση με 1,2% με ενοξαπαρίνη.

Θεραπεία της Πνευμονικής Εμβολής

Μια τυχαιοποιημένη, ανοιχτής επισήμανσης, κλινική μελέτη διενεργήθηκε σε ασθενείς με οξεία συμπτωματική πνευμονική εμβολή. Η διάγνωση επιβεβαιώθηκε με αντικειμενικές δοκιμασίες (σπινθηρογράφημα πνεύμονα (lung scan), πνευμονική αγγειογραφία ή ελικοειδής αξονική τομογραφία (spiral CT scan)). Ασθενείς που χρειάζονται θρομβόλυση, εμβολεκτομή ή τοποθέτηση φίλτρου στην κάτω κοίλη φλέβα αποκλείστηκαν. Οι τυχαιοποιημένοι ασθενείς μπορεί να ήταν υπό αγωγή με μη-κλασματοποιημένη ηπαρίνη (UFH) κατά το στάδιο επιλογής, αλλά εάν οι ασθενείς ήταν υπό αγωγή για διάστημα μεγαλύτερο των 24 ωρών με θεραπευτικές δόσεις αντιπηκτικών ή με μη ελεγχόμενη υπέρταση, τότε αποκλείονταν από τη μελέτη. Το fondaparinux 5 mg (βάρος σώματος < 50 kg), 7,5 mg (βάρος σώματος ≥ 50 kg, ≤ 100 kg) ή 10 mg (βάρος σώματος > 100 kg) υποδορίως μία φορά την ημέρα, συγκρίθηκε με τη μη κλασματοποιημένη ηπαρίνη IV bolus (5.000 IU) που ακολουθείται από συνεχή ενδοφλέβια έγχυση που προσαρμόζεται για να διατηρήσει 1,5-2,5 φορές την τιμή ελέγχου του aPTT. Συνολικά, 2.184 ασθενείς έλαβαν αγωγή. Και στις δύο ομάδες οι ασθενείς έλαβαν αγωγή για τουλάχιστον 5 ημέρες και μέχρι 22 ημέρες (μέση τιμή 7 ημέρες). Και οι δύο ομάδες ασθενών έλαβαν θεραπευτική αγωγή με ανταγωνιστή της Βιταμίνης Κ που συνήθως άρχιζε εντός 72 ωρών μετά την πρώτη χορήγηση του φαρμάκου υπό μελέτη και συνεχιζόταν για 90±7 ημέρες, με τακτικές προσαρμογές στη δοσολογία ώστε να επιτευχθεί INR με τιμή 2-3. Το κύριο τελικό σημείο αποτελεσματικότητας ήταν η σύνθετη επιβεβαιωμένη συμπτωματική υποτροπιάζουσα μη θανατηφόρος ΦΘΕ και θανατηφόρος φλεβική θρομβοεμβολή που αναφέρθηκε μέχρι την ημέρα 97. Παρουσιάστηκε ότι ηΗ θεραπεία με fondaparinux δεν είναι κατώτερη της μη-κλασματοποιημένης ηπαρίνης (ποσοστά ΦΘΕ 3,8% και 5,0%, αντίστοιχα).

Παρατηρήθηκε μείζων αιμορραγία κατά το αρχικό διάστημα θεραπείας σε ποσοστό 1,3% των ασθενών υπό αγωγή με fondaparinux σε σύγκριση με 1,1% με μη-κλασματοποιημένη ηπαρίνη.

Πιλοτική μελέτη εύρεσης δόσης και φαρμακοκινητικής του fondaparinux σε παιδιά με εν τω βάθει φλεβική θρόμβωση

Σε μία ανοικτή μελέτη, 24 παιδιατρικών ασθενών (n=10, ηλικίας 1 έως ≤ 5 ετών, εύρος βάρους 8-20 kg; n=7, ηλικίας 6 έως ≤ 12 ετών, εύρος βάρους 17-47 kg και n=7 ηλικίας 13 έως ≤ 18 ετών, εύρος βάρους 47-130 kg) με διάγνωση φλεβικής θρόμβωσης κατά την εισαγωγή στη μελέτη, χορηγήθηκε fondaparinux. Η πλειονότητα των ασθενών ήταν Ισπανικής καταγωγής (67%) και 58% ήταν άρρενες. Το fondaparinux χορηγήθηκε υποδόρια σε αρχική δόση 0,1 mg/kg άπαξ ημερησίως και η δόση ρυθμίστηκε να πετύχει τις μέγιστες συγκεντρώσεις fondaparinux sodium 0,5 έως 1 mg/L μετά από 4 ώρες. Η μέση διάρκεια θεραπείας σε αυτή τη μελέτη ήταν 3,5 ημέρες. Η πλειονότητα των ασθενών (88%) πέτυχε τις επιδιωκόμενες συγκεντρώσεις fondaparinux στις 4 ώρες μετά την πρώτη δόση fondaparinux. Δύο ασθενείς ανέφεραν αιμορραγία κατά τη διάρκεια της μελέτης. Ένας εμφάνισε υπερτασική εγκεφαλοπάθεια συνοδευόμενη από ενδοκρανιακή αιμορραγία την 5^η ημέρα θεραπείας με αποτέλεσμα τη διακοπή του fondaparinux. Ελάσσων αιμορρογία από το γαστρεντερικό αναφέρθηκε σε ένα άλλο ασθενή την 5^η ημέρα θεραπείας με αποτέλεσμα την παροδική διακοπή του fondaparinux. Δεν μπορεί να εξαχθεί συμπέρασμα σχετικά με την κλινική αποτελεσματικότητα σε αυτή την μη ελεγχόμενη μελέτη.

5.2 Φαρμακοκινητικές ιδιότητες

Η φαρμακοκινητική του fondaparinux sodium προκύπτει από τις συγκεντρώσεις του fondaparinux στο πλάσμα, ποσοτικοποιημένες μέσω της anti-Xa δραστηριότητας. Μόνο το fondaparinux μπορεί να χρησιμοποιηθεί για τη βαθμονόμηση της μεθόδου προσδιορισμού της anti-Xa (τα διεθνή πρότυπα ηπαρίνης ή χαμηλού μοριακού βάρους ηπαρίνης δεν είναι κατάλληλα για τη χρήση αυτή). Ως αποτέλεσμα, η συγκέντρωση του fondaparinux εκφράζεται σε χιλιοστόγραμμα (mg).

Απορρόφηση

Μετά την υποδόρια χορήγηση, το fondaparinux απορροφάται πλήρως και άμεσα (απόλυτη βιοδιαθεσιμότητα 100%). Μετά από εφάπαξ υποδόρια ένεση 2,5 mg fondaparinux σε νέους υγιείς εθελοντές, η μέγιστη συγκέντρωση στο πλάσμα (μέση $C_{max} = 0,34$ mg/l) επιτυγχάνεται 2 ώρες μετά τη δόση. Συγκεντρώσεις στο πλάσμα στο ήμισυ της μέσης τιμής του C_{max} επιτυγχάνονται 25 min μετά τη δόση.

Σε ηλικιωμένους υγιείς εθελοντές η φαρμακοκινητική του fondaparinux είναι γραμμική, όταν χορηγείται υποδορίως, στο δοσολογικό εύρος μεταξύ 2 και 8 mg. Μετά από εφάπαξ ημερήσια δόση, τα επίπεδα σταθερής κατάστασης στο πλάσμα επιτυγχάνονται μετά από 3 έως 4 ημέρες, με μία αύξηση του C_{max} και του AUC της τάξεως του 1,3.

Οι μέσες εκτιμήσεις (CV%) για τις (CV%) φαρμακοκινητικές παραμέτρους σταθερής κατάστασης του fondaparinux σε ασθενείς που υποβλήθηκαν σε αρθροπλαστική χειρουργική επέμβαση ισχίου fondaparinux 2,5 mg ημερησίως είναι: C_{max} (mg/l) – 0,39 (31%), T_{max} (h) – 2,8 (18%) και C_{min} (mg/l) – 0,14 (56%). Σε ασθενείς με κάταγμα ισχίου, σε συνδυασμό με τη μεγάλη τους ηλικία, οι συγκεντρώσεις σταθερής κατάστασης του fondaparinux στο πλάσμα είναι: C_{max} (mg/l) – 0,50 (32%), C_{min} (mg/l) – 0,19 (58%).

Στη θεραπεία της ΕΒΦΘ και της ΠΕ, σε ασθενείς που ελάμβαναν fondaparinux 5 mg (βάρος σώματος < 50 kg), 7,5 mg (βάρος σώματος 50-100 kg, συμπεριλαμβανομένων) και 10 mg (βάρος σώματος > 100 kg) μία φορά την ημέρα, οι δοσολογίες, προσαρμοσμένες στο σωματικό βάρος, παρέχουν παρόμοια έκθεση σε όλες τις κατηγορίες του εύρους του σωματικού βάρους. Οι μέσες εκτιμήσεις (CV%) για τις φαρμακοκινητικές παραμέτρους του fondaparinux, σε σταθερή κατάσταση σε ασθενείς με ΦΘΕ που λάμβαναν το προτεινόμενο δοσολογικό σχήμα fondaparinux μία φορά ημερησίως είναι: C_{max} (mg/l) – 1,41 (23%), T_{max} (h) – 2,4 (8%) και C_{min} (mg/l) – 0,52 (45%). Οι σχετικές ποσοτώσεις 5^{ης} και 95^{ης} τάξεως είναι αντίστοιχα 0,97 και 1,92 για το C_{max} (mg/l) και 0,24 και 0,95 για το C_{min} (mg/l).

Κατανομή

Ο όγκος κατανομής του fondaparinux είναι περιορισμένος (7 – 11 litres). *In vitro*, το fondaparinux δεσμεύεται σημαντικά και εξειδικευμένα με την πρωτεΐνη της αντιθρομβίνης με δέσμευση σε δοσο-εξαρτώμενη συγκέντρωση πλάσματος (98,6% έως 97,0% στο εύρος συγκεντρώσεων από 0,5 έως 2 mg/l). Το fondaparinux δεν δεσμεύεται σημαντικά με τις άλλες πρωτεΐνες του πλάσματος, συμπεριλαμβανομένου του αιμοπεταλιακού παράγοντα 4 (PF4).

Εφόσον το fondaparinux δεν δεσμεύεται σημαντικά με τις πρωτεΐνες του πλάσματος, εκτός από την αντιθρομβίνη, δεν αναμένεται κάποια αλληλεπίδραση με άλλα φαρμακευτικά προϊόντα λόγω εκτόπισής του από τις θέσεις πρωτεϊνικής δέσμευσης.

Βιομετατροπή

Αν και δεν έχει αξιολογηθεί πλήρως, δεν υπάρχουν στοιχεία για το μεταβολισμό του fondaparinux και ιδιαίτερα για το σχηματισμό ενεργών μεταβολιτών.

Το fondaparinux δεν αναστέλλει τη δράση του κυτοχρώματος CYP450 (CYP1A2, CYP2A6, CYP2C9, CYP2C19, CYP2D6, CYP2E1 ή CYP3A4) *in vitro*. Επομένως, το fondaparinux δεν αναμένεται να αλληλεπιδρά με άλλα φαρμακευτικά προϊόντα *in vivo* λόγω παρεμβολής του στο μεταβολισμό μέσω κυτοχρώματος.

Απομάκρυνση

Η ημιζωή απομάκρυνσης ($t_{1/2}$) είναι περίπου 17 ώρες σε υγιή νεαρά άτομα και περίπου 21 ώρες σε υγιείς ηλικιωμένους. Το fondaparinux απεκκρίνεται σε ποσοστό 64 – 77 % από τα νεφρά, αμετάβλητο.

Ειδικές κατηγορίες ασθενών:

Παιδιά - Υπάρχουν διαθέσιμα περιορισμένα δεδομένα για παιδιατρικούς ασθενείς (βλέπε παράγραφο 5.1).

Ηλικιωμένοι ασθενείς - Η νεφρική λειτουργία πιθανόν μειώνεται με την πάροδο της ηλικίας και η ικανότητα απομάκρυνσης του fondaparinux πιθανόν να μειώνεται στους ηλικιωμένους. Σε ασθενείς ηλικίας άνω των 75 ετών που υποβλήθηκαν σε ορθοπεδική χειρουργική επέμβαση και έλαβαν fondaparinux 2,5 mg μία φορά την ημέρα, η τιμή της κάθαρσης στο πλάσμα ήταν 1,2 έως 1,4 φορές μικρότερη σε σχέση με ασθενείς ηλικίας κάτω των 65 ετών. Μία παρόμοια κατάσταση παρατηρείται στη θεραπεία ασθενών που πάσχουν από ΕΒΦΘ και ΠΕ.

Νεφρική ανεπάρκεια - Σε σύγκριση με ασθενείς με φυσιολογική νεφρική λειτουργία (κάθαρση κρεατινίνης > 80 ml/min), που έχουν υποβληθεί σε ορθοπεδική χειρουργική επέμβαση και λαμβάνουν fondaparinux 2.5 mg μία φορά ημερησίως, η κάθαρση του πλάσματος είναι 1,2 έως 1,4 φορές μικρότερη σε ασθενείς με ήπια νεφρική ανεπάρκεια (κάθαρση κρεατινίνης 50 έως 80 ml/min) και κατά μέσο όρο 2 φορές χαμηλότερη σε ασθενείς με μέτρια νεφρική ανεπάρκεια (κάθαρση κρεατινίνης 30 έως 50 ml/min). Στη σοβαρή νεφρική ανεπάρκεια (κάθαρση κρεατινίνης < 30 ml/min), η κάθαρση στο πλάσμα είναι περίπου 5 φορές μικρότερη από ότι στη φυσιολογική νεφρική λειτουργία. Οι συσχετιζόμενες τελικές τιμές του χρόνου ημιζωής είναι 29 ώρες σε ασθενείς με μέτρια και 72 ώρες σε ασθενείς με σοβαρή νεφρική ανεπάρκεια. Μία παρόμοια κατάσταση παρατηρείται στη θεραπεία ασθενών που πάσχουν από ΕΒΦΘ και ΠΕ.

Βάρος σώματος - Η κάθαρση του fondaparinux στο πλάσμα αυξάνεται με το βάρος του σώματος (9% αύξηση ανά 10 kg).

Φύλο - Δεν έχουν παρατηρηθεί διαφορές μεταξύ των δυο φύλων μετά την προσαρμογή ανάλογα με το σωματικό βάρος.

Φυλή - Φαρμακοκινητικές διαφορές που να οφείλονται στη φυλή δεν έχουν μελετηθεί προοπτικά. Όμως, μελέτες που πραγματοποιήθηκαν σε Ασιάτες (Ιάπωνες), υγιείς εθελοντές, δεν αποκάλυψαν ένα διαφορετικό φαρμακοκινητικό προφίλ σε σύγκριση με Καυκάσιους, υγιείς εθελοντές. Παρομοίως, δεν παρατηρήθηκαν διαφορές στην κάθαρση κρεατινίνης μεταξύ έγχρωμων και Καυκάσιων ασθενών που υποβλήθηκαν σε ορθοπεδική επέμβαση.

Ηπατική ανεπάρκεια – Μετά από εφάπαξ, υποδόρια δόση fondaparinux σε άτομα με μέτρια ηπατική ανεπάρκεια (Child-Pugh Κατηγορία Β), η συνολική (δηλαδή, δεσμευμένη και ελεύθερη) C_{max} και AUC μειώθηκαν κατά 22% και 39% αντίστοιχα, συγκριτικά με ατόμων που είχαν φυσιολογική ηπατική λειτουργία. Οι μικρότερες συγκεντρώσεις πλάσματος του fondaparinux αποδόθηκαν στην μειωμένη δέσμευση από την ΑΤΙΠ, εξ αιτίας μειωμένων συγκεντρώσεων ΑΤΙΠ στο πλάσμα σε άτομα με ηπατική ανεπάρκεια, με αποτέλεσμα αυξημένη νεφρική κάθαρση του fondaparinux. Κατά συνέπεια οι συγκεντρώσεις του ελεύθερου fondaparinux αναμένεται να παραμένουν αμετάβλητες σε ασθενείς με ήπια έως μέτρια ηπατική ανεπάρκεια και επομένως δεν απαιτείται ρύθμιση της δόσης με βάση την φαρμακοκινητική του.

Η φαρμακοκινητική του fondaparinux δεν έχει μελετηθεί σε ασθενείς με σοβαρή ηπατική ανεπάρκεια (βλέπε παραγράφους 4.2 και 4.4).

5.3 Προκλινικά δεδομένα για την ασφάλεια

Τα μη κλινικά δεδομένα δεν αποκαλύπτουν ιδιαίτερο κίνδυνο για τον άνθρωπο με βάση τις συμβατικές μελέτες φαρμακολογικής ασφάλειας και γονοτοξικότητας. Οι μελέτες επαναλαμβανόμενων δόσεων και τοξικότητας στην αναπαραγωγή δεν δείχνουν κάποιο ειδικό κίνδυνο αλλά δεν παρέχουν επαρκή στοιχεία για τα περιθώρια ασφάλειας λόγω της περιορισμένης έκθεσης των πειραματόζων.

6. ΦΑΡΜΑΚΕΥΤΙΚΕΣ ΠΛΗΡΟΦΟΡΙΕΣ

6.1 Κατάλογος εκδόχων

Χλωριούχο νάτριο
Ενέσιμο ύδωρ
Υδροχλωρικό οξύ
Υδροξείδιο του νατρίου

6.2 Ασυμβατότητες

Λόγω έλλειψης μελετών συμβατότητας, αυτό το φαρμακευτικό προϊόν δεν πρέπει να αναμιγνύεται με άλλα φαρμακευτικά προϊόντα.

6.3 Διάρκεια ζωής

3 χρόνια

6.4 Ιδιαίτερες προφυλάξεις κατά την φύλαξη του προϊόντος

Φυλάσσετε σε θερμοκρασία μικρότερη των 25°C. Μην καταψύχετε.

6.5 Φύση και συστατικά του περιέκτη

Γυαλί τύπου I (1 ml) στο οποίο προσαρμόζεται βελόνα 27 gauge x 12,7 mm και μηχανισμό τερματισμού του εμβόλου από ελαστομερές χλωροβουτύλιο.

Το Arixtra 10 mg/0,8 ml διατίθεται σε συσκευασίες των 2, 7, 10 και 20 προγεμισμένων συρίγγων. Υπάρχουν δύο τύποι συρίγγων:

- σύριγγα με μωβ πώμα και αυτόματο σύστημα ασφάλειας
- σύριγγα με μωβ πώμα και χειροκίνητο σύστημα ασφαλείας

Μπορεί να μην κυκλοφορούν όλες οι συσκευασίες.

6.6 Ιδιαίτερες προφυλάξεις απόρριψης και άλλος χειρισμός

Η υποδόρια ένεση χορηγείται με τον ίδιο τρόπο όπως με την κλασσική σύριγγα.

Πριν τη χορήγηση τα παρεντερικά διαλύματα θα πρέπει να ελέγχονται οπτικά για την ύπαρξη σωματιδίων και την αλλοίωση του χρώματος.

Οδηγίες για την αυτοχορήγηση αναφέρονται στο Φύλλο Οδηγιών Χρήσης.

Οι προγεμισμένες σύριγγες του Arixtra σχεδιάστηκαν με ένα σύστημα προστασίας για την πρόληψη του τραυματισμού από το τρύπημα της βελόνας μετά την ένεση.

Κάθε αχρησιμοποίητο φαρμακευτικό προϊόν ή υπόλειμμα πρέπει να απορρίπτεται σύμφωνα με τις κατά τόπους ισχύουσες σχετικές διατάξεις.

Αυτό το φαρμακευτικό προϊόν προορίζεται για μία μόνο χρήση.

7. ΚΑΤΟΧΟΣ ΤΗΣ ΑΔΕΙΑΣ ΚΥΚΛΟΦΟΡΙΑΣ

Aspen Pharma Trading Limited
3016 Lake Drive
Citywest Business Campus
Dublin 24
Ιρλανδία

8. ΑΡΙΘΜΟΣ(ΟΙ) ΚΥΚΛΟΦΟΡΙΑΣ

EU/1/02/206/015-017, 020
EU/1/02/206/031
EU/1/02/206/032
EU/1/02/206/035

9. ΗΜΕΡΟΜΗΝΙΑ ΠΡΩΤΗΣ ΕΓΚΡΙΣΗΣ / ΑΝΑΝΕΩΣΗΣ ΤΗΣ ΑΔΕΙΑΣ

Ημερομηνία πρώτης έγκρισης: 21 Μαρτίου 2002
Ημερομηνία τελευταίας ανανέωσης: 21 Μαρτίου 2007

10. ΗΜΕΡΟΜΗΝΙΑ ΑΝΑΘΕΩΡΗΣΗΣ ΤΟΥ ΚΕΙΜΕΝΟΥ

Λεπτομερή πληροφοριακά στοιχεία για το παρόν φαρμακευτικό προϊόν είναι διαθέσιμα στον δικτυακό τόπο του Ευρωπαϊκού Οργανισμού Φαρμάκων <http://www.ema.europa.eu/>.

ΠΑΡΑΡΤΗΜΑ ΙΙ

- Α. ΠΑΡΑΓΩΓΟΣ(ΟΙ) ΥΠΕΥΘΥΝΟΣ(ΟΙ) ΓΙΑ ΤΗΝ ΑΠΟΔΕΣΜΕΥΣΗ ΤΩΝ ΠΑΡΤΙΔΩΝ**
- Β. ΟΡΟΙ Η ΠΕΡΙΟΡΙΣΜΟΙ ΣΧΕΤΙΚΑ ΜΕ ΤΗ ΔΙΑΘΕΣΗ ΚΑΙ ΤΗ ΧΡΗΣΗ**
- Γ. ΑΛΛΟΙ ΟΡΟΙ ΚΑΙ ΑΠΑΙΤΗΣΕΙΣ ΤΗΣ ΑΔΕΙΑΣ ΚΥΚΛΟΦΟΡΙΑΣ**
- Δ. ΟΡΟΙ Η ΠΕΡΙΟΡΙΣΜΟΙ ΣΧΕΤΙΚΑ ΜΕ ΤΗΝ ΑΣΦΑΛΗ ΚΑΙ ΑΠΟΤΕΛΕΣΜΑΤΙΚΗ ΧΡΗΣΗ ΤΟΥ ΦΑΡΜΑΚΕΥΤΙΚΟΥ ΠΡΟΪΟΝΤΟΣ**

A. ΠΑΡΑΓΩΓΟΣ(ΟΙ) ΥΠΕΥΘΥΝΟΣ(ΟΙ) ΓΙΑ ΤΗΝ ΑΠΟΔΕΣΜΕΥΣΗ ΤΩΝ ΠΑΡΤΙΔΩΝ

Επωνυμία και διεύθυνση του παρασκευαστή που είναι υπεύθυνος για την αποδέσμευση των παρτίδων

Aspen Notre Dame de Bondeville
1, rue de l' Abbaye
76960 Notre Dame de Bondeville
Γαλλία

B. ΟΡΟΙ Η ΟΙ ΠΕΡΙΟΡΙΣΜΟΙ ΣΧΕΤΙΚΑ ΜΕ ΤΗ ΔΙΑΘΕΣΗ ΚΑΙ ΤΗ ΧΡΗΣΗ

Φαρμακευτικό προϊόν για το οποίο απαιτείται ιατρική συνταγή.

Γ. ΑΛΛΟΙ ΟΡΟΙ ΚΑΙ ΑΠΑΙΤΗΣΕΙΣ ΤΗΣ ΑΔΕΙΑΣ ΚΥΚΛΟΦΟΡΙΑΣ

- **Εκθέσεις περιοδικής παρακολούθησης της ασφάλειας**

Ο Κάτοχος Άδειας Κυκλοφορίας θα καταθέτει εκθέσεις περιοδικής παρακολούθησης της ασφάλειας για το εν λόγω προϊόν σύμφωνα με τις απαιτήσεις που ορίζονται στον κατάλογο με τις ημερομηνίες αναφοράς της Ένωσης (κατάλογος EURD) που παρατίθεται στο άρθρο 107γ παράγραφος 7 της οδηγίας 2001/83/EK και έχει δημοσιευθεί στην ευρωπαϊκή δικτυακή πύλη για τα φάρμακα.

Δ. ΟΡΟΙ Ή ΠΕΡΙΟΡΙΣΜΟΙ ΣΧΕΤΙΚΑ ΜΕ ΤΗΝ ΑΣΦΑΛΗ ΚΑΙ ΑΠΟΤΕΛΕΣΜΑΤΙΚΗ ΧΡΗΣΗ ΤΟΥ ΦΑΡΜΑΚΕΥΤΙΚΟΥ ΠΡΟΪΟΝΤΟΣ

- **Σχέδιο Διαχείρισης Κινδύνου (ΣΔΚ)**

Ο Κάτοχος Άδειας Κυκλοφορίας θα διεξαγάγει τις απαιτούμενες δραστηριότητες και παρεμβάσεις φαρμακοεπαγρύπνησης όπως παρουσιάζονται στο συμφωνηθέν ΣΔΚ που παρουσιάζεται στην ενότητα 1.8.2 της άδειας κυκλοφορίας και οποιεσδήποτε επακόλουθες εγκεκριμένες αναθεωρήσεις του ΣΔΚ.

Ένα επικαιροποιημένο ΣΔΚ θα πρέπει να κατατεθεί:

- μετά από αίτημα του Ευρωπαϊκού Οργανισμού Φαρμάκων,
- οποτεδήποτε τροποποιείται το σύστημα διαχείρισης κινδύνου, ειδικά ως αποτέλεσμα λήψης νέων πληροφοριών που μπορούν να επιφέρουν σημαντική αλλαγή στη σχέση οφέλους-κινδύνου ή ως αποτέλεσμα της επίτευξης ενός σημαντικού οροσήμου (φαρμακοεπαγρύπνηση ή ελαχιστοποίηση κινδύνου).

Εάν η υποβολή μιας ΕΠΠΑ και η επικαιροποίηση του ΣΔΚ συμπίπτουν, δύναται να κατατεθούν ταυτόχρονα.

ΠΑΡΑΡΤΗΜΑ ΙΙΙ
ΕΠΙΣΗΜΑΝΣΗ ΚΑΙ ΦΥΛΛΟ ΟΔΗΓΙΩΝ ΧΡΗΣΕΩΣ

Α. ΕΠΙΣΗΜΑΝΣΗ

**ΕΝΔΕΙΞΕΙΣ ΠΟΥ ΠΡΕΠΕΙ ΝΑ ΑΝΑΓΡΑΦΟΝΤΑΙ ΣΤΗΝ ΕΞΩΤΕΡΙΚΗ ΣΥΣΚΕΥΑΣΙΑ
ΕΞΩΤΕΡΙΚΗ ΣΥΣΚΕΥΑΣΙΑ**

1. ΟΝΟΜΑΣΙΑ ΤΟΥ ΦΑΡΜΑΚΕΥΤΙΚΟΥ ΠΡΟΪΟΝΤΟΣ

Arixtra 1,5 mg/0,3 ml ενέσιμο διάλυμα
fondaparinux sodium

2. ΣΥΝΘΕΣΗ ΣΕ ΔΡΑΣΤΙΚΗ(ΕΣ) ΟΥΣΙΑ(ΕΣ)

Μία προγεμισμένη σύριγγα (0,3 ml) περιέχει 1,5 mg fondaparinux sodium.

3. ΚΑΤΑΛΟΓΟΣ ΕΚΔΟΧΩΝ

Επίσης περιέχει: χλωριούχο νάτριο, ενέσιμο ύδωρ, υδροχλωρικό οξύ, υδροξείδιο του νατρίου.

4. ΦΑΡΜΑΚΟΤΕΧΝΙΚΗ ΜΟΡΦΗ ΚΑΙ ΠΕΡΙΕΧΟΜΕΝΟ

Ενέσιμο διάλυμα, 2 προγεμισμένες σύριγγες με αυτόματο σύστημα ασφάλειας
Ενέσιμο διάλυμα, 7 προγεμισμένες σύριγγες με αυτόματο σύστημα ασφάλειας
Ενέσιμο διάλυμα, 10 προγεμισμένες σύριγγες με αυτόματο σύστημα ασφάλειας
Ενέσιμο διάλυμα, 20 προγεμισμένες σύριγγες με αυτόματο σύστημα ασφάλειας

Ενέσιμο διάλυμα, 2 προγεμισμένες σύριγγες με χειροκίνητο σύστημα ασφάλειας
Ενέσιμο διάλυμα, 10 προγεμισμένες σύριγγες με χειροκίνητο σύστημα ασφάλειας
Ενέσιμο διάλυμα, 20 προγεμισμένες σύριγγες με χειροκίνητο σύστημα ασφάλειας

5. ΤΡΟΠΟΣ ΚΑΙ ΟΔΟΣ(ΟΙ) ΧΟΡΗΓΗΣΗΣ

Υποδόρια χρήση

Διαβάστε το φύλλο οδηγιών πριν από τη χορήγηση.

**6. ΕΙΔΙΚΗ ΠΡΟΕΙΔΟΠΟΙΗΣΗ ΣΥΜΦΩΝΑ ΜΕ ΤΗΝ ΟΠΟΙΑ ΤΟ ΦΑΡΜΑΚΕΥΤΙΚΟ
ΠΡΟΪΟΝ ΠΡΕΠΕΙ ΝΑ ΦΥΛΑΣΣΕΤΑΙ ΣΕ ΘΕΣΗ, ΤΗΝ ΟΠΟΙΑ ΔΕΝ ΒΛΕΠΟΥΝ ΚΑΙ
ΔΕΝ ΠΡΟΣΕΓΓΙΖΟΥΝ ΤΑ ΠΑΙΔΙΑ**

Να φυλάσσεται σε θέση την οποία δεν βλέπουν και δεν προσεγγίζουν τα παιδιά.

7. ΑΛΛΗ(ΕΣ) ΕΙΔΙΚΗ(ΕΣ) ΠΡΟΕΙΔΟΠΟΙΗΣΗ(ΕΙΣ), ΕΑΝ ΕΙΝΑΙ ΑΠΑΡΑΙΤΗΤΗ(ΕΣ)

Το προστατευτικό της βελόνας της σύριγγας περιέχει λάτεξ. Μπορεί να προκαλέσει σοβαρές αλλεργικές αντιδράσεις.

8. ΗΜΕΡΟΜΗΝΙΑ ΛΗΞΗΣ

ΛΗΞΗ

9. ΕΙΔΙΚΕΣ ΣΥΝΘΗΚΕΣ ΦΥΛΑΞΗΣ

Φυλάσσετε σε θερμοκρασία μικρότερη των 25°C. Μην καταψύχετε.

10. ΙΔΙΑΙΤΕΡΕΣ ΠΡΟΦΥΛΑΞΕΙΣ ΓΙΑ ΤΗΝ ΑΠΟΡΡΙΨΗ ΤΩΝ ΜΗ ΧΡΗΣΙΜΟΠΟΙΗΘΕΝΤΩΝ ΦΑΡΜΑΚΕΥΤΙΚΩΝ ΠΡΟΪΟΝΤΩΝ Ή ΤΩΝ ΥΠΟΛΕΙΜΜΑΤΩΝ ΠΟΥ ΠΡΟΕΡΧΟΝΤΑΙ ΑΠΟ ΑΥΤΑ, ΕΦΟΣΟΝ ΑΠΑΙΤΕΙΤΑΙ**11. ΟΝΟΜΑ ΚΑΙ ΔΙΕΥΘΥΝΣΗ ΤΟΥ ΚΑΤΟΧΟΥ ΤΗΣ ΑΔΕΙΑΣ ΚΥΚΛΟΦΟΡΙΑΣ**

Aspen Pharma Trading Limited
3016 Lake Drive
Citywest Business Campus
Dublin 24
Ιρλανδία

12. ΑΡΙΘΜΟΣ(ΟΙ) ΑΔΕΙΑΣ ΚΥΚΛΟΦΟΡΙΑΣ

EU/1/02/206/005 - 2 προγεμισμένες σύριγγες με αυτόματο σύστημα ασφαλείας
EU/1/02/206/006 - 7 προγεμισμένες σύριγγες με αυτόματο σύστημα ασφαλείας
EU/1/02/206/007 - 10 προγεμισμένες σύριγγες με αυτόματο σύστημα ασφαλείας
EU/1/02/206/008 - 20 προγεμισμένες σύριγγες με αυτόματο σύστημα ασφαλείας

EU/1/02/206/024 - 2 προγεμισμένες σύριγγες με χειροκίνητο σύστημα ασφαλείας
EU/1/02/206/025 - 10 προγεμισμένες σύριγγες με χειροκίνητο σύστημα ασφαλείας
EU/1/02/206/026 - 20 προγεμισμένες σύριγγες με χειροκίνητο σύστημα ασφαλείας

13. ΑΡΙΘΜΟΣ ΠΑΡΤΙΔΑΣ

Παρτίδα

14. ΓΕΝΙΚΗ ΚΑΤΑΤΑΞΗ ΓΙΑ ΤΗ ΔΙΑΘΕΣΗ

Φαρμακευτικό προϊόν για το οποίο απαιτείται ιατρική συνταγή.

15. ΟΔΗΓΙΕΣ ΧΡΗΣΗΣ**16. ΠΛΗΡΟΦΟΡΙΕΣ ΣΕ BRAILLE**

arixtra 1,5 mg

17. ΜΟΝΑΔΙΚΟΣ ΑΝΑΓΝΩΡΙΣΤΙΚΟΣ ΚΩΔΙΚΟΣ – ΔΙΣΔΙΑΣΤΑΤΟΣ ΓΡΑΜΜΩΤΟΣ ΚΩΔΙΚΑΣ (2D)

Δισδιάστατος γραμμωτός κώδικας (2D) που φέρει τον περιληφθέντα μοναδικό αναγνωριστικό κωδικό.

18. ΜΟΝΑΔΙΚΟΣ ΑΝΑΓΝΩΡΙΣΤΙΚΟΣ ΚΩΔΙΚΟΣ – ΔΕΔΟΜΕΝΑ ΑΝΑΓΝΩΣΙΜΑ ΑΠΟ ΤΟΝ ΑΝΘΡΩΠΟ

PC:

SN:

NN:

**ΕΛΑΧΙΣΤΕΣ ΕΝΔΕΙΞΕΙΣ ΠΟΥ ΠΡΕΠΕΙ ΝΑ ΑΝΑΓΡΑΦΟΝΤΑΙ ΣΤΙΣ ΜΙΚΡΕΣ
ΣΤΟΙΧΕΙΩΔΕΙΣ ΣΥΣΚΕΥΑΣΙΕΣ**

ΠΡΟΓΕΜΙΣΜΕΝΗ ΣΥΡΙΓΓΑ

1. ΟΝΟΜΑΣΙΑ ΤΟΥ ΦΑΡΜΑΚΕΥΤΙΚΟΥ ΠΡΟΪΟΝΤΟΣ ΚΑΙ ΟΔΟΣ(ΟΙ) ΧΟΡΗΓΗΣΗΣ

Arixtra 1,5 mg/0,3 ml ενέσιμο
fondaparinux Na

SC

2. ΤΡΟΠΟΣ ΧΟΡΗΓΗΣΗΣ

3. ΗΜΕΡΟΜΗΝΙΑ ΛΗΞΗΣ

ΛΗΞΗ

4. ΑΡΙΘΜΟΣ ΠΑΡΤΙΔΑΣ

Παρτίδα

5. ΠΕΡΙΕΧΟΜΕΝΟ ΚΑΤΑ ΒΑΡΟΣ, ΚΑΤ' ΟΓΚΟ Ή ΚΑΤΑ ΜΟΝΑΔΑ

**ΕΝΔΕΙΞΕΙΣ ΠΟΥ ΠΡΕΠΕΙ ΝΑ ΑΝΑΓΡΑΦΟΝΤΑΙ ΣΤΗΝ ΕΞΩΤΕΡΙΚΗ ΣΥΣΚΕΥΑΣΙΑ
ΕΞΩΤΕΡΙΚΗ ΣΥΣΚΕΥΑΣΙΑ**

1. ΟΝΟΜΑΣΙΑ ΤΟΥ ΦΑΡΜΑΚΕΥΤΙΚΟΥ ΠΡΟΪΟΝΤΟΣ

Arixtra 2,5 mg/0,5 ml ενέσιμο διάλυμα
fondaparinux sodium

2. ΣΥΝΘΕΣΗ ΣΕ ΔΡΑΣΤΙΚΗ(ΕΣ) ΟΥΣΙΑ(ΕΣ)

Μία προγεμισμένη σύριγγα (0,5 ml) περιέχει 2,5 mg fondaparinux sodium.

3. ΚΑΤΑΛΟΓΟΣ ΕΚΔΟΧΩΝ

Επίσης περιέχει: χλωριούχο νάτριο, ενέσιμο ύδωρ, υδροχλωρικό οξύ, υδροξείδιο του νατρίου.

4. ΦΑΡΜΑΚΟΤΕΧΝΙΚΗ ΜΟΡΦΗ ΚΑΙ ΠΕΡΙΕΧΟΜΕΝΟ

Ενέσιμο διάλυμα, 2 προγεμισμένες σύριγγες με αυτόματο σύστημα ασφάλειας
Ενέσιμο διάλυμα, 7 προγεμισμένες σύριγγες με αυτόματο σύστημα ασφάλειας
Ενέσιμο διάλυμα, 10 προγεμισμένες σύριγγες με αυτόματο σύστημα ασφάλειας
Ενέσιμο διάλυμα, 20 προγεμισμένες σύριγγες με αυτόματο σύστημα ασφάλειας

Ενέσιμο διάλυμα, 2 προγεμισμένες σύριγγες με χειροκίνητο σύστημα ασφάλειας
Ενέσιμο διάλυμα, 10 προγεμισμένες σύριγγες με χειροκίνητο σύστημα ασφάλειας
Ενέσιμο διάλυμα, 20 προγεμισμένες σύριγγες με χειροκίνητο σύστημα ασφάλειας

5. ΤΡΟΠΟΣ ΚΑΙ ΟΔΟΣ(ΟΙ) ΧΟΡΗΓΗΣΗΣ

Υποδόρια ή ενδοφλέβια χρήση

Διαβάστε το φύλλο οδηγιών πριν από τη χορήγηση.

**6. ΕΙΔΙΚΗ ΠΡΟΕΙΔΟΠΟΙΗΣΗ ΣΥΜΦΩΝΑ ΜΕ ΤΗΝ ΟΠΟΙΑ ΤΟ ΦΑΡΜΑΚΕΥΤΙΚΟ
ΠΡΟΪΟΝ ΠΡΕΠΕΙ ΝΑ ΦΥΛΑΣΣΕΤΑΙ ΣΕ ΘΕΣΗ, ΤΗΝ ΟΠΟΙΑ ΔΕΝ ΒΛΕΠΟΥΝ ΚΑΙ
ΔΕΝ ΠΡΟΣΕΓΓΙΖΟΥΝ ΤΑ ΠΑΙΔΙΑ**

Να φυλάσσεται σε θέση την οποία δεν βλέπουν και δεν προσεγγίζουν τα παιδιά.

7. ΑΛΛΗ(ΕΣ) ΕΙΔΙΚΗ(ΕΣ) ΠΡΟΕΙΔΟΠΟΙΗΣΗ(ΕΙΣ), ΕΑΝ ΕΙΝΑΙ ΑΠΑΡΑΙΤΗΤΗ(ΕΣ)

Το προστατευτικό της βελόνας της σύριγγας περιέχει λάτεξ. Μπορεί να προκαλέσει σοβαρές αλλεργικές αντιδράσεις.

8. ΗΜΕΡΟΜΗΝΙΑ ΛΗΞΗΣ

ΛΗΞΗ

9. ΕΙΔΙΚΕΣ ΣΥΝΘΗΚΕΣ ΦΥΛΑΞΗΣ

Φυλάσσετε σε θερμοκρασία μικρότερη των 25°C. Μην καταψύχετε.

10. ΙΔΙΑΙΤΕΡΕΣ ΠΡΟΦΥΛΑΞΕΙΣ ΓΙΑ ΤΗΝ ΑΠΟΡΡΙΨΗ ΤΩΝ ΜΗ ΧΡΗΣΙΜΟΠΟΙΗΘΕΝΤΩΝ ΦΑΡΜΑΚΕΥΤΙΚΩΝ ΠΡΟΪΟΝΤΩΝ Ή ΤΩΝ ΥΠΟΛΕΙΜΜΑΤΩΝ ΠΟΥ ΠΡΟΕΡΧΟΝΤΑΙ ΑΠΟ ΑΥΤΑ, ΕΦΟΣΟΝ ΑΠΑΙΤΕΙΤΑΙ**11. ΟΝΟΜΑ ΚΑΙ ΔΙΕΥΘΥΝΣΗ ΤΟΥ ΚΑΤΟΧΟΥ ΤΗΣ ΑΔΕΙΑΣ ΚΥΚΛΟΦΟΡΙΑΣ**

Aspen Pharma Trading Limited
3016 Lake Drive
Citywest Business Campus
Dublin 24
Ιρλανδία

12. ΑΡΙΘΜΟΣ(ΟΙ) ΑΔΕΙΑΣ ΚΥΚΛΟΦΟΡΙΑΣ

EU/1/02/206/001 - 2 προγεμισμένες σύριγγες με αυτόματο σύστημα ασφαλείας
EU/1/02/206/002 - 7 προγεμισμένες σύριγγες με αυτόματο σύστημα ασφαλείας
EU/1/02/206/003 - 10 προγεμισμένες σύριγγες με αυτόματο σύστημα ασφαλείας
EU/1/02/206/004 - 20 προγεμισμένες σύριγγες με αυτόματο σύστημα ασφαλείας

EU/1/02/206/021 - 2 προγεμισμένες σύριγγες με χειροκίνητο σύστημα ασφαλείας
EU/1/02/206/022 - 10 προγεμισμένες σύριγγες με χειροκίνητο σύστημα ασφαλείας
EU/1/02/206/023 - 20 προγεμισμένες σύριγγες με χειροκίνητο σύστημα ασφαλείας

13. ΑΡΙΘΜΟΣ ΠΑΡΤΙΔΑΣ

Παρτίδα

14. ΓΕΝΙΚΗ ΚΑΤΑΤΑΞΗ ΓΙΑ ΤΗ ΔΙΑΘΕΣΗ

Φαρμακευτικό προϊόν για το οποίο απαιτείται ιατρική συνταγή.

15. ΟΔΗΓΙΕΣ ΧΡΗΣΗΣ**16. ΠΛΗΡΟΦΟΡΙΕΣ ΣΕ BRAILLE**

arixtra 2,5 mg

17. ΜΟΝΑΔΙΚΟΣ ΑΝΑΓΝΩΡΙΣΤΙΚΟΣ ΚΩΔΙΚΟΣ – ΔΙΣΔΙΑΣΤΑΤΟΣ ΓΡΑΜΜΩΤΟΣ ΚΩΔΙΚΑΣ (2D)

Δισδιάστατος γραμμωτός κωδικός (2D) που φέρει τον περιληφθέντα μοναδικό αναγνωριστικό κωδικό.

18. ΜΟΝΑΔΙΚΟΣ ΑΝΑΓΝΩΡΙΣΤΙΚΟΣ ΚΩΔΙΚΟΣ – ΔΕΔΟΜΕΝΑ ΑΝΑΓΝΩΣΙΜΑ ΑΠΟ ΤΟΝ ΑΝΘΡΩΠΟ

PC:
SN:
NN:

**ΕΛΑΧΙΣΤΕΣ ΕΝΔΕΙΞΕΙΣ ΠΟΥ ΠΡΕΠΕΙ ΝΑ ΑΝΑΓΡΑΦΟΝΤΑΙ ΣΤΙΣ ΜΙΚΡΕΣ
ΣΤΟΙΧΕΙΩΔΕΙΣ ΣΥΣΚΕΥΑΣΙΕΣ**

ΠΡΟΓΕΜΙΣΜΕΝΗ ΣΥΡΙΓΓΑ

1. ΟΝΟΜΑΣΙΑ ΤΟΥ ΦΑΡΜΑΚΕΥΤΙΚΟΥ ΠΡΟΪΟΝΤΟΣ ΚΑΙ ΟΔΟΣ(ΟΙ) ΧΟΡΗΓΗΣΗΣ

Arixtra 2,5 mg/0,5 ml ενέσιμο
fondaparinux Na

SC/IV

2. ΤΡΟΠΟΣ ΧΟΡΗΓΗΣΗΣ

3. ΗΜΕΡΟΜΗΝΙΑ ΛΗΞΗΣ

ΛΗΞΗ

4. ΑΡΙΘΜΟΣ ΠΑΡΤΙΔΑΣ

Παρτίδα

5. ΠΕΡΙΕΧΟΜΕΝΟ ΚΑΤΑ ΒΑΡΟΣ, ΚΑΤ' ΟΓΚΟ Ή ΚΑΤΑ ΜΟΝΑΔΑ

**ΕΝΔΕΙΞΕΙΣ ΠΟΥ ΠΡΕΠΕΙ ΝΑ ΑΝΑΓΡΑΦΟΝΤΑΙ ΣΤΗΝ ΕΞΩΤΕΡΙΚΗ ΣΥΣΚΕΥΑΣΙΑ
ΕΞΩΤΕΡΙΚΗ ΣΥΣΚΕΥΑΣΙΑ**

1. ΟΝΟΜΑΣΙΑ ΤΟΥ ΦΑΡΜΑΚΕΥΤΙΚΟΥ ΠΡΟΪΟΝΤΟΣ

Arixtra 5 mg/0,4 ml ενέσιμο διάλυμα
fondaparinux sodium

2. ΣΥΝΘΕΣΗ ΣΕ ΔΡΑΣΤΙΚΗ(ΕΣ) ΟΥΣΙΑ(ΕΣ)

Μία προγεμισμένη σύριγγα (0,4 ml) περιέχει 5 mg fondaparinux sodium.

3. ΚΑΤΑΛΟΓΟΣ ΕΚΔΟΧΩΝ

Επίσης περιέχει: χλωριούχο νάτριο, ενέσιμο ύδωρ, υδροχλωρικό οξύ, υδροξείδιο του νατρίου.

4. ΦΑΡΜΑΚΟΤΕΧΝΙΚΗ ΜΟΡΦΗ ΚΑΙ ΠΕΡΙΕΧΟΜΕΝΟ

Ενέσιμο διάλυμα, 2 προγεμισμένες σύριγγες με αυτόματο σύστημα ασφάλειας
Ενέσιμο διάλυμα, 7 προγεμισμένες σύριγγες με αυτόματο σύστημα ασφάλειας
Ενέσιμο διάλυμα, 10 προγεμισμένες σύριγγες με αυτόματο σύστημα ασφάλειας
Ενέσιμο διάλυμα, 20 προγεμισμένες σύριγγες με αυτόματο σύστημα ασφάλειας

Ενέσιμο διάλυμα, 2 προγεμισμένες σύριγγες με χειροκίνητο σύστημα ασφάλειας
Ενέσιμο διάλυμα, 10 προγεμισμένες σύριγγες με χειροκίνητο σύστημα ασφάλειας
Ενέσιμο διάλυμα, 20 προγεμισμένες σύριγγες με χειροκίνητο σύστημα ασφάλειας

5. ΤΡΟΠΟΣ ΚΑΙ ΟΔΟΣ(ΟΙ) ΧΟΡΗΓΗΣΗΣ

Υποδόρια χρήση

Διαβάστε το φύλλο οδηγιών πριν από τη χορήγηση.

**6. ΕΙΔΙΚΗ ΠΡΟΕΙΔΟΠΟΙΗΣΗ ΣΥΜΦΩΝΑ ΜΕ ΤΗΝ ΟΠΟΙΑ ΤΟ ΦΑΡΜΑΚΕΥΤΙΚΟ
ΠΡΟΪΟΝ ΠΡΕΠΕΙ ΝΑ ΦΥΛΑΣΣΕΤΑΙ ΣΕ ΘΕΣΗ, ΤΗΝ ΟΠΟΙΑ ΔΕΝ ΒΛΕΠΟΥΝ ΚΑΙ
ΔΕΝ ΠΡΟΣΕΓΓΙΖΟΥΝ ΤΑ ΠΑΙΔΙΑ**

Να φυλάσσεται σε θέση την οποία δεν βλέπουν και δεν προσεγγίζουν τα παιδιά.

7. ΑΛΛΗ(ΕΣ) ΕΙΔΙΚΗ(ΕΣ) ΠΡΟΕΙΔΟΠΟΙΗΣΗ(ΕΙΣ), ΕΑΝ ΕΙΝΑΙ ΑΠΑΡΑΙΤΗΤΗ(ΕΣ)

Βάρος σώματος μικρότερο των 50 kg.

Το προστατευτικό της βελόνας της σύριγγας περιέχει λάτεξ. Μπορεί να προκαλέσει σοβαρές αλλεργικές αντιδράσεις.

8. ΗΜΕΡΟΜΗΝΙΑ ΛΗΞΗΣ

ΛΗΞΗ

9. ΕΙΔΙΚΕΣ ΣΥΝΘΗΚΕΣ ΦΥΛΑΞΗΣ

Φυλάσσετε σε θερμοκρασία μικρότερη των 25°C. Μην καταψύχετε.

10. ΙΔΙΑΙΤΕΡΕΣ ΠΡΟΦΥΛΑΞΕΙΣ ΓΙΑ ΤΗΝ ΑΠΟΡΡΙΨΗ ΤΩΝ ΜΗ ΧΡΗΣΙΜΟΠΟΙΗΘΕΝΤΩΝ ΦΑΡΜΑΚΕΥΤΙΚΩΝ ΠΡΟΪΟΝΤΩΝ Ή ΤΩΝ ΥΠΟΛΕΙΜΜΑΤΩΝ ΠΟΥ ΠΡΟΕΡΧΟΝΤΑΙ ΑΠΟ ΑΥΤΑ, ΕΦΟΣΟΝ ΑΠΑΙΤΕΙΤΑΙ

11. ΟΝΟΜΑ ΚΑΙ ΔΙΕΥΘΥΝΣΗ ΤΟΥ ΚΑΤΟΧΟΥ ΤΗΣ ΑΔΕΙΑΣ ΚΥΚΛΟΦΟΡΙΑΣ

Aspen Pharma Trading Limited
3016 Lake Drive
Citywest Business Campus
Dublin 24
Ιρλανδία

12. ΑΡΙΘΜΟΣ(ΟΙ) ΑΔΕΙΑΣ ΚΥΚΛΟΦΟΡΙΑΣ

EU/1/02/206/009 - 2 προγεμισμένες σύριγγες με αυτόματο σύστημα ασφαλείας
EU/1/02/206/010 - 7 προγεμισμένες σύριγγες με αυτόματο σύστημα ασφαλείας
EU/1/02/206/011 - 10 προγεμισμένες σύριγγες με αυτόματο σύστημα ασφαλείας
EU/1/02/206/018 - 20 προγεμισμένες σύριγγες με αυτόματο σύστημα ασφαλείας

EU/1/02/206/027 - 2 προγεμισμένες σύριγγες με χειροκίνητο σύστημα ασφαλείας
EU/1/02/206/028 - 10 προγεμισμένες σύριγγες με χειροκίνητο σύστημα ασφαλείας
EU/1/02/206/033 - 20 προγεμισμένες σύριγγες με χειροκίνητο σύστημα ασφαλείας

13. ΑΡΙΘΜΟΣ ΠΑΡΤΙΔΑΣ

Παρτίδα

14. ΓΕΝΙΚΗ ΚΑΤΑΤΑΞΗ ΓΙΑ ΤΗ ΔΙΑΘΕΣΗ

Φαρμακευτικό προϊόν για το οποίο απαιτείται ιατρική συνταγή.

15. ΟΔΗΓΙΕΣ ΧΡΗΣΗΣ

16. ΠΛΗΡΟΦΟΡΙΕΣ ΣΕ BRAILLE

arixtra 5 mg

17. ΜΟΝΑΔΙΚΟΣ ΑΝΑΓΝΩΡΙΣΤΙΚΟΣ ΚΩΔΙΚΟΣ – ΔΙΣΔΙΑΣΤΑΤΟΣ ΓΡΑΜΜΩΤΟΣ ΚΩΔΙΚΑΣ (2D)

Δισδιάστατος γραμμωτός κώδικας (2D) που φέρει τον περιληφθέντα μοναδικό αναγνωριστικό κωδικό.

18. ΜΟΝΑΔΙΚΟΣ ΑΝΑΓΝΩΡΙΣΤΙΚΟΣ ΚΩΔΙΚΟΣ – ΔΕΛΟΜΕΝΑ ΑΝΑΓΝΩΣΙΜΑ ΑΠΟ ΤΟΝ ΑΝΘΡΩΠΟ

PC:

SN:

NN:

**ΕΛΑΧΙΣΤΕΣ ΕΝΔΕΙΞΕΙΣ ΠΟΥ ΠΡΕΠΕΙ ΝΑ ΑΝΑΓΡΑΦΟΝΤΑΙ ΣΤΙΣ ΜΙΚΡΕΣ
ΣΤΟΙΧΕΙΩΔΕΙΣ ΣΥΣΚΕΥΑΣΙΕΣ**

ΠΡΟΓΕΜΙΣΜΕΝΗ ΣΥΡΙΓΓΑ

1. ΟΝΟΜΑΣΙΑ ΤΟΥ ΦΑΡΜΑΚΕΥΤΙΚΟΥ ΠΡΟΪΟΝΤΟΣ ΚΑΙ ΟΔΟΣ(ΟΙ) ΧΟΡΗΓΗΣΗΣ

Arixtra 5 mg/0,4 ml ενέσιμο
fondaparinux Na

SC

2. ΤΡΟΠΟΣ ΧΟΡΗΓΗΣΗΣ

3. ΗΜΕΡΟΜΗΝΙΑ ΛΗΞΗΣ

ΛΗΞΗ

4. ΑΡΙΘΜΟΣ ΠΑΡΤΙΔΑΣ

Παρτίδα

5. ΠΕΡΙΕΧΟΜΕΝΟ ΚΑΤΑ ΒΑΡΟΣ, ΚΑΤ' ΟΓΚΟ Ή ΚΑΤΑ ΜΟΝΑΔΑ

**ΕΝΔΕΙΞΕΙΣ ΠΟΥ ΠΡΕΠΕΙ ΝΑ ΑΝΑΓΡΑΦΟΝΤΑΙ ΣΤΗΝ ΕΞΩΤΕΡΙΚΗ ΣΥΣΚΕΥΑΣΙΑ
ΕΞΩΤΕΡΙΚΗ ΣΥΣΚΕΥΑΣΙΑ**

1. ΟΝΟΜΑΣΙΑ ΤΟΥ ΦΑΡΜΑΚΕΥΤΙΚΟΥ ΠΡΟΪΟΝΤΟΣ

Arixtra 7,5 mg/0,6 ml ενέσιμο διάλυμα
fondaparinux sodium

2. ΣΥΝΘΕΣΗ ΣΕ ΔΡΑΣΤΙΚΗ(ΕΣ) ΟΥΣΙΑ(ΕΣ)

Μία προγεμισμένη σύριγγα (0,6 ml) περιέχει 7,5 mg fondaparinux sodium.

3. ΚΑΤΑΛΟΓΟΣ ΕΚΔΟΧΩΝ

Επίσης περιέχει: χλωριούχο νάτριο, ενέσιμο ύδωρ, υδροχλωρικό οξύ, υδροξείδιο του νατρίου.

4. ΦΑΡΜΑΚΟΤΕΧΝΙΚΗ ΜΟΡΦΗ ΚΑΙ ΠΕΡΙΕΧΟΜΕΝΟ

Ενέσιμο διάλυμα, 2 προγεμισμένες σύριγγες με αυτόματο σύστημα ασφάλειας
Ενέσιμο διάλυμα, 7 προγεμισμένες σύριγγες με αυτόματο σύστημα ασφάλειας
Ενέσιμο διάλυμα, 10 προγεμισμένες σύριγγες με αυτόματο σύστημα ασφάλειας
Ενέσιμο διάλυμα, 20 προγεμισμένες σύριγγες με αυτόματο σύστημα ασφάλειας

Ενέσιμο διάλυμα, 2 προγεμισμένες σύριγγες με χειροκίνητο σύστημα ασφάλειας
Ενέσιμο διάλυμα, 10 προγεμισμένες σύριγγες με χειροκίνητο σύστημα ασφάλειας
Ενέσιμο διάλυμα, 20 προγεμισμένες σύριγγες με χειροκίνητο σύστημα ασφάλειας

5. ΤΡΟΠΟΣ ΚΑΙ ΟΔΟΣ(ΟΙ) ΧΟΡΗΓΗΣΗΣ

Υποδόρια χρήση

**6. ΕΙΔΙΚΗ ΠΡΟΕΙΔΟΠΟΙΗΣΗ ΣΥΜΦΩΝΑ ΜΕ ΤΗΝ ΟΠΟΙΑ ΤΟ ΦΑΡΜΑΚΕΥΤΙΚΟ
ΠΡΟΪΟΝ ΠΡΕΠΕΙ ΝΑ ΦΥΛΑΣΣΕΤΑΙ ΣΕ ΘΕΣΗ, ΤΗΝ ΟΠΟΙΑ ΔΕΝ ΒΛΕΠΟΥΝ ΚΑΙ
ΔΕΝ ΠΡΟΣΕΓΓΙΖΟΥΝ ΤΑ ΠΑΙΔΙΑ**

Να φυλάσσεται σε θέση την οποία δεν βλέπουν και δεν προσεγγίζουν τα παιδιά.

Διαβάστε το φύλλο οδηγιών πριν από τη χορήγηση.

7. ΑΛΛΗ(ΕΣ) ΕΙΔΙΚΗ(ΕΣ) ΠΡΟΕΙΔΟΠΟΙΗΣΗ(ΕΙΣ), ΕΑΝ ΕΙΝΑΙ ΑΠΑΡΑΙΤΗΤΗ(ΕΣ)

Βάρος σώματος 50-100 kg.

Το προστατευτικό της βελόνας της σύριγγας περιέχει λάτεξ. Μπορεί να προκαλέσει σοβαρές αλλεργικές αντιδράσεις.

8. ΗΜΕΡΟΜΗΝΙΑ ΛΗΞΗΣ

ΛΗΞΗ

9. ΕΙΔΙΚΕΣ ΣΥΝΘΗΚΕΣ ΦΥΛΑΞΗΣ

Φυλάσσετε σε θερμοκρασία μικρότερη των 25°C. Μην καταψύχετε.

10. ΙΔΙΑΙΤΕΡΕΣ ΠΡΟΦΥΛΑΞΕΙΣ ΓΙΑ ΤΗΝ ΑΠΟΡΡΙΨΗ ΤΩΝ ΜΗ ΧΡΗΣΙΜΟΠΟΙΗΘΕΝΤΩΝ ΦΑΡΜΑΚΕΥΤΙΚΩΝ ΠΡΟΪΟΝΤΩΝ Ή ΤΩΝ ΥΠΟΛΕΙΜΜΑΤΩΝ ΠΟΥ ΠΡΟΕΡΧΟΝΤΑΙ ΑΠΟ ΑΥΤΑ, ΕΦΟΣΟΝ ΑΠΑΙΤΕΙΤΑΙ

11. ΟΝΟΜΑ ΚΑΙ ΔΙΕΥΘΥΝΣΗ ΤΟΥ ΚΑΤΟΧΟΥ ΤΗΣ ΑΔΕΙΑΣ ΚΥΚΛΟΦΟΡΙΑΣ

Aspen Pharma Trading Limited
3016 Lake Drive
Citywest Business Campus
Dublin 24
Ιρλανδία

12. ΑΡΙΘΜΟΣ(ΟΙ) ΑΔΕΙΑΣ ΚΥΚΛΟΦΟΡΙΑΣ

EU/1/02/206/012 - 2 προγεμισμένες σύριγγες με αυτόματο σύστημα ασφαλείας
EU/1/02/206/013 - 7 προγεμισμένες σύριγγες με αυτόματο σύστημα ασφαλείας
EU/1/02/206/014 - 10 προγεμισμένες σύριγγες με αυτόματο σύστημα ασφαλείας
EU/1/02/206/019 - 20 προγεμισμένες σύριγγες με αυτόματο σύστημα ασφαλείας

EU/1/02/206/029 - 2 προγεμισμένες σύριγγες με χειροκίνητο σύστημα ασφαλείας
EU/1/02/206/030 - 10 προγεμισμένες σύριγγες με χειροκίνητο σύστημα ασφαλείας
EU/1/02/206/034 - 20 προγεμισμένες σύριγγες με χειροκίνητο σύστημα ασφαλείας

13. ΑΡΙΘΜΟΣ ΠΑΡΤΙΔΑΣ

Παρτίδα

14. ΓΕΝΙΚΗ ΚΑΤΑΤΑΞΗ ΓΙΑ ΤΗ ΔΙΑΘΕΣΗ

Φαρμακευτικό προϊόν για το οποίο απαιτείται ιατρική συνταγή.

15. ΟΔΗΓΙΕΣ ΧΡΗΣΗΣ

16. ΠΛΗΡΟΦΟΡΙΕΣ ΣΕ BRAILLE

arixtra 7,5 mg

17. ΜΟΝΑΔΙΚΟΣ ΑΝΑΓΝΩΡΙΣΤΙΚΟΣ ΚΩΔΙΚΟΣ – ΔΙΣΔΙΑΣΤΑΤΟΣ ΓΡΑΜΜΩΤΟΣ ΚΩΔΙΚΑΣ (2D)

Δισδιάστατος γραμμωτός κώδικας (2D) που φέρει τον περιληφθέντα μοναδικό αναγνωριστικό κωδικό.

18. ΜΟΝΑΔΙΚΟΣ ΑΝΑΓΝΩΡΙΣΤΙΚΟΣ ΚΩΔΙΚΟΣ – ΔΕΛΟΜΕΝΑ ΑΝΑΓΝΩΣΙΜΑ ΑΠΟ ΤΟΝ ΑΝΘΡΩΠΟ

PC:

SN:

NN:

**ΕΛΑΧΙΣΤΕΣ ΕΝΔΕΙΞΕΙΣ ΠΟΥ ΠΡΕΠΕΙ ΝΑ ΑΝΑΓΡΑΦΟΝΤΑΙ ΣΤΙΣ ΜΙΚΡΕΣ
ΣΤΟΙΧΕΙΩΔΕΙΣ ΣΥΣΚΕΥΑΣΙΕΣ**

ΠΡΟΓΕΜΙΣΜΕΝΗ ΣΥΡΙΓΓΑ

1. ΟΝΟΜΑΣΙΑ ΤΟΥ ΦΑΡΜΑΚΕΥΤΙΚΟΥ ΠΡΟΪΟΝΤΟΣ ΚΑΙ ΟΔΟΣ(ΟΙ) ΧΟΡΗΓΗΣΗΣ

Arixtra 7,5 mg/0,6 ml ενέσιμο διάλυμα
fondaparinux Na

SC

2. ΤΡΟΠΟΣ ΧΟΡΗΓΗΣΗΣ

3. ΗΜΕΡΟΜΗΝΙΑ ΛΗΞΗΣ

ΛΗΞΗ

4. ΑΡΙΘΜΟΣ ΠΑΡΤΙΔΑΣ

Παρτίδα

5. ΠΕΡΙΕΧΟΜΕΝΟ ΚΑΤΑ ΒΑΡΟΣ, ΚΑΤ' ΟΓΚΟ Ή ΚΑΤΑ ΜΟΝΑΔΑ

**ΕΝΔΕΙΞΕΙΣ ΠΟΥ ΠΡΕΠΕΙ ΝΑ ΑΝΑΓΡΑΦΟΝΤΑΙ ΣΤΗΝ ΕΞΩΤΕΡΙΚΗ ΣΥΣΚΕΥΑΣΙΑ
ΕΞΩΤΕΡΙΚΗ ΣΥΣΚΕΥΑΣΙΑ**

1. ΟΝΟΜΑΣΙΑ ΤΟΥ ΦΑΡΜΑΚΕΥΤΙΚΟΥ ΠΡΟΪΟΝΤΟΣ

Arixtra 10 mg/0,8 ml ενέσιμο διάλυμα
fondaparinux sodium

2. ΣΥΝΘΕΣΗ ΣΕ ΔΡΑΣΤΙΚΗ(ΕΣ) ΟΥΣΙΑ(ΕΣ)

Μία προγεμισμένη σύριγγα (0,8 ml) περιέχει 10 mg fondaparinux sodium.

3. ΚΑΤΑΛΟΓΟΣ ΕΚΔΟΧΩΝ

Επίσης περιέχει: χλωριούχο νάτριο, ενέσιμο ύδωρ, υδροχλωρικό οξύ, υδροξείδιο του νατρίου.

4. ΦΑΡΜΑΚΟΤΕΧΝΙΚΗ ΜΟΡΦΗ ΚΑΙ ΠΕΡΙΕΧΟΜΕΝΟ

Ενέσιμο διάλυμα, 2 προγεμισμένες σύριγγες με αυτόματο σύστημα ασφάλειας
Ενέσιμο διάλυμα, 7 προγεμισμένες σύριγγες με αυτόματο σύστημα ασφάλειας
Ενέσιμο διάλυμα, 10 προγεμισμένες σύριγγες με αυτόματο σύστημα ασφάλειας
Ενέσιμο διάλυμα, 20 προγεμισμένες σύριγγες με αυτόματο σύστημα ασφάλειας

Ενέσιμο διάλυμα, 2 προγεμισμένες σύριγγες με χειροκίνητο σύστημα ασφάλειας
Ενέσιμο διάλυμα, 10 προγεμισμένες σύριγγες με χειροκίνητο σύστημα ασφάλειας
Ενέσιμο διάλυμα, 20 προγεμισμένες σύριγγες με χειροκίνητο σύστημα ασφάλειας

5. ΤΡΟΠΟΣ ΚΑΙ ΟΔΟΣ(ΟΙ) ΧΟΡΗΓΗΣΗΣ

Υποδόρια χρήση

Διαβάστε το φύλλο οδηγιών πριν από τη χορήγηση.

**6. ΕΙΔΙΚΗ ΠΡΟΕΙΔΟΠΟΙΗΣΗ ΣΥΜΦΩΝΑ ΜΕ ΤΗΝ ΟΠΟΙΑ ΤΟ ΦΑΡΜΑΚΕΥΤΙΚΟ
ΠΡΟΪΟΝ ΠΡΕΠΕΙ ΝΑ ΦΥΛΑΣΣΕΤΑΙ ΣΕ ΘΕΣΗ, ΤΗΝ ΟΠΟΙΑ ΔΕΝ ΒΛΕΠΟΥΝ ΚΑΙ
ΔΕΝ ΠΡΟΣΕΓΓΙΖΟΥΝ ΤΑ ΠΑΙΔΙΑ**

Να φυλάσσεται σε θέση την οποία δεν βλέπουν και δεν προσεγγίζουν τα παιδιά.

7. ΑΛΛΗ(ΕΣ) ΕΙΔΙΚΗ(ΕΣ) ΠΡΟΕΙΔΟΠΟΙΗΣΗ(ΕΙΣ), ΕΑΝ ΕΙΝΑΙ ΑΠΑΡΑΙΤΗΤΗ(ΕΣ)

Βάρος σώματος μεγαλύτερο των 100 kg.

Το προστατευτικό της βελόνας της σύριγγας περιέχει λάτεξ. Μπορεί να προκαλέσει σοβαρές αλλεργικές αντιδράσεις.

8. ΗΜΕΡΟΜΗΝΙΑ ΛΗΞΗΣ

ΛΗΞΗ

9. ΕΙΔΙΚΕΣ ΣΥΝΘΗΚΕΣ ΦΥΛΑΞΗΣ

Φυλάσσετε σε θερμοκρασία μικρότερη των 25°C. Μην καταψύχετε.

10. ΙΔΙΑΙΤΕΡΕΣ ΠΡΟΦΥΛΑΞΕΙΣ ΓΙΑ ΤΗΝ ΑΠΟΡΡΙΨΗ ΤΩΝ ΜΗ ΧΡΗΣΙΜΟΠΟΙΗΘΕΝΤΩΝ ΦΑΡΜΑΚΕΥΤΙΚΩΝ ΠΡΟΪΟΝΤΩΝ Ή ΤΩΝ ΥΠΟΛΕΙΜΜΑΤΩΝ ΠΟΥ ΠΡΟΕΡΧΟΝΤΑΙ ΑΠΟ ΑΥΤΑ, ΕΦΟΣΟΝ ΑΠΑΙΤΕΙΤΑΙ**11. ΟΝΟΜΑ ΚΑΙ ΔΙΕΥΘΥΝΣΗ ΤΟΥ ΚΑΤΟΧΟΥ ΤΗΣ ΑΔΕΙΑΣ ΚΥΚΛΟΦΟΡΙΑΣ**

Aspen Pharma Trading Limited
3016 Lake Drive
Citywest Business Campus
Dublin 24
Ιρλανδία

12. ΑΡΙΘΜΟΣ(ΟΙ) ΑΔΕΙΑΣ ΚΥΚΛΟΦΟΡΙΑΣ

EU/1/02/206/015 - 2 προγεμισμένες σύριγγες με αυτόματο σύστημα ασφαλείας
EU/1/02/206/016 - 7 προγεμισμένες σύριγγες με αυτόματο σύστημα ασφαλείας
EU/1/02/206/017 - 10 προγεμισμένες σύριγγες με αυτόματο σύστημα ασφαλείας
EU/1/02/206/020 - 20 προγεμισμένες σύριγγες με αυτόματο σύστημα ασφαλείας

EU/1/02/206/031 - 2 προγεμισμένες σύριγγες με χειροκίνητο σύστημα ασφαλείας
EU/1/02/206/032 - 10 προγεμισμένες σύριγγες με χειροκίνητο σύστημα ασφαλείας
EU/1/02/206/035 - 20 προγεμισμένες σύριγγες με χειροκίνητο σύστημα ασφαλείας

13. ΑΡΙΘΜΟΣ ΠΑΡΤΙΔΑΣ

Παρτίδα

14. ΓΕΝΙΚΗ ΚΑΤΑΤΑΞΗ ΓΙΑ ΤΗ ΔΙΑΘΕΣΗ

Φαρμακευτικό προϊόν για το οποίο απαιτείται ιατρική συνταγή.

15. ΟΔΗΓΙΕΣ ΧΡΗΣΗΣ**16. ΠΛΗΡΟΦΟΡΙΕΣ ΣΕ BRAILLE**

arixtra 10 mg

17. ΜΟΝΑΔΙΚΟΣ ΑΝΑΓΝΩΡΙΣΤΙΚΟΣ ΚΩΔΙΚΟΣ – ΔΙΣΔΙΑΣΤΑΤΟΣ ΓΡΑΜΜΩΤΟΣ ΚΩΔΙΚΑΣ (2D)

Δισδιάστατος γραμμωτός κώδικας (2D) που φέρει τον περιληφθέντα μοναδικό αναγνωριστικό κωδικό.

18. ΜΟΝΑΔΙΚΟΣ ΑΝΑΓΝΩΡΙΣΤΙΚΟΣ ΚΩΔΙΚΟΣ – ΔΕΛΟΜΕΝΑ ΑΝΑΓΝΩΣΙΜΑ ΑΠΟ ΤΟΝ ΑΝΘΡΩΠΟ

PC:
SN:
NN:

**ΕΛΑΧΙΣΤΕΣ ΕΝΔΕΙΞΕΙΣ ΠΟΥ ΠΡΕΠΕΙ ΝΑ ΑΝΑΓΡΑΦΟΝΤΑΙ ΣΤΙΣ ΜΙΚΡΕΣ
ΣΤΟΙΧΕΙΩΔΕΙΣ ΣΥΣΚΕΥΑΣΙΕΣ**

ΠΡΟΓΕΜΙΣΜΕΝΗ ΣΥΡΙΓΓΑ

1. ΟΝΟΜΑΣΙΑ ΤΟΥ ΦΑΡΜΑΚΕΥΤΙΚΟΥ ΠΡΟΪΟΝΤΟΣ ΚΑΙ ΟΔΟΣ(ΟΙ) ΧΟΡΗΓΗΣΗΣ

Arixtra 10 mg/0,8 ml ενέσιμο
fondaparinux Na

SC

2. ΤΡΟΠΟΣ ΧΟΡΗΓΗΣΗΣ

3. ΗΜΕΡΟΜΗΝΙΑ ΛΗΞΗΣ

ΛΗΞΗ

4. ΑΡΙΘΜΟΣ ΠΑΡΤΙΔΑΣ

Παρτίδα

5. ΠΕΡΙΕΧΟΜΕΝΟ ΚΑΤΑ ΒΑΡΟΣ, ΚΑΤ' ΟΓΚΟ Ή ΚΑΤΑ ΜΟΝΑΔΑ

B. ΦΥΛΛΟ ΟΔΗΓΙΩΝ ΧΡΗΣΗΣ

Φύλλο οδηγιών χρήσης: Πληροφορίες για τον χρήστη

Arixtra 1,5 mg/0,3 ml ενέσιμο διάλυμα
fondaparinux sodium

Διαβάστε προσεκτικά ολόκληρο το φύλλο οδηγιών χρήσης προτού αρχίσετε να χρησιμοποιείτε αυτό το φάρμακο, διότι περιλαμβάνει σημαντικές πληροφορίες για σας.

- Φυλάξτε αυτό το φύλλο οδηγιών χρήσης. Ίσως χρειαστεί να το διαβάσετε ξανά.
- Εάν έχετε περαιτέρω απορίες, ρωτήστε τον γιατρό ή τον φαρμακοποιό σας.
- Η συνταγή για αυτό το φάρμακο χορηγήθηκε αποκλειστικά για σας. Δεν πρέπει να δώσετε το φάρμακο σε άλλους. Μπορεί να τους προκαλέσει βλάβη, ακόμα και όταν τα σημεία της ασθένειάς τους είναι ίδια με τα δικά σας.
- Εάν παρατηρήσετε κάποια ανεπιθύμητη ενέργεια ενημερώστε τον γιατρό ή τον φαρμακοποιό σας. Αυτό ισχύει και για κάθε πιθανή ανεπιθύμητη ενέργεια που δεν αναφέρεται στο παρόν φύλλο οδηγιών χρήσης. Βλέπε παράγραφο 4.

Τι περιέχει το παρόν φύλλο οδηγιών:

1. Τι είναι το Arixtra και ποια είναι η χρήση του
2. Τι πρέπει να γνωρίζετε προτού χρησιμοποιήσετε το Arixtra
3. Πώς να χρησιμοποιήσετε το Arixtra
4. Πιθανές ανεπιθύμητες ενέργειες
5. Πώς να φυλάσσεται το Arixtra
6. Περιεχόμενο της συσκευασίας και λοιπές πληροφορίες

1. Τι είναι το Arixtra και ποια είναι η χρήση του

Το Arixtra είναι ένα φάρμακο που βοηθάει στην πρόληψη σχηματισμού θρόμβων στα αιμοφόρα αγγεία (ένας αντιθρομβωτικός παράγοντας).

Το Arixtra περιέχει μία συνθετική ουσία που ονομάζεται fondaparinux sodium. Αυτή σταματάει την επίδραση του παράγοντα πήξεως Xa (“δέκα-A”) στο αίμα και έτσι προλαμβάνει τους ανεπιθύμητους θρόμβους του αίματος (θρόμβωση) στα αιμοφόρα αγγεία.

Το Arixtra χρησιμοποιείται για:

- την πρόληψη σχηματισμού των θρόμβων του αίματος στα αιμοφόρα αγγεία των ποδιών ή των πνευμόνων μετά από ορθοπεδική επέμβαση (όπως επέμβαση στο ισχίο ή το γόνατο) ή χειρουργική επέμβαση κοιλίας.
- την πρόληψη σχηματισμού θρόμβων του αίματος κατά τη διάρκεια και αμέσως μετά από μία περίοδο περιορισμένης κινητικότητας λόγω οξείας ασθένειας.
- την αντιμετώπιση των θρόμβων του αίματος στα αιμοφόρα αγγεία που είναι κοντά στην επιφάνεια του δέρματος των ποδιών (επιπολής φλεβική θρόμβωση).

2. Τι πρέπει να γνωρίζετε πριν να χρησιμοποιήσετε το Arixtra

Μην χρησιμοποιήσετε το Arixtra:

- σε περίπτωση αλλεργίας στο fondaparinux sodium ή σε οποιοδήποτε άλλο από τα συστατικά αυτού του φαρμάκου (αναφέρονται στην παράγραφο 6).
- σε περίπτωση υπερβολικής αιμορραγίας
- σε περίπτωση βακτηριακής καρδιακής λοίμωξης
- σε περίπτωση πολύ σοβαρής νεφρικής νόσου

→ Ενημερώστε το γιατρό σας εάν νομίζετε ότι κάποιο από αυτά σας αφορά. Εάν ναι, δεν θα πρέπει να χρησιμοποιείτε το Arixtra.

Προσέξτε ιδιαίτερα με το Arixtra:

Απευθυνθείτε στον γιατρό ή τον φαρμακοποιό σας προτού πάρετε το Arixtra:

- **Εάν είχατε στο παρελθόν επιπλοκές κατά τη διάρκεια της θεραπείας με ηπαρίνη ή φάρμακα που ομοιάζουν με την ηπαρίνη που προκάλεσαν πτώση του αριθμού αιμοπεταλίων (ηπαρινο-εξαρτώμενη θρομβοκυτοπενία)**
 - **εάν αντιμετωπίζετε κίνδυνο μη ελεγχόμενης αιμορραγίας περιλαμβανομένων:**
 - έλκους στομάχου
 - αιμορραγικών διαταραχών
 - πρόσφατης αιμορραγίας του εγκεφάλου (ενδοκρανιακής αιμορραγίας)
 - πρόσφατης επέμβασης στον εγκέφαλο, στο νωτιαίο μυελό ή στα μάτια
 - **εάν πάσχετε από σοβαρή ηπατική νόσο**
 - **εάν πάσχετε από νεφρική νόσο**
 - **εάν είστε ηλικίας μεγαλύτερης των 75 ετών**
 - **εάν το βάρος σας είναι μικρότερο από 50 κιλά**
- **Ενημερώστε το γιατρό σας** εάν κάποιο από αυτά σας αφορά.

Παιδιά και έφηβοι

Το Arixtra δεν έχει ελεγχθεί σε παιδιά και έφηβους ηλικίας κάτω των 17 ετών.

Άλλα φάρμακα και Arixtra

Ενημερώστε τον γιατρό ή τον φαρμακοποιό σας εάν παίρνετε άλλα φάρμακα, έχετε πρόσφατα πάρει ή μπορεί να πάρετε άλλα φάρμακα. Αυτό περιλαμβάνει και φάρμακα που αγοράσατε χωρίς συνταγή. Ορισμένα άλλα φάρμακα μπορεί να επηρεάζουν το μηχανισμό δράσης του Arixtra ή να επηρεάζονται από το Arixtra.

Κύηση και θηλασμός

Το Arixtra δεν πρέπει να συνταγογραφείται σε έγκυες γυναίκες εκτός εάν είναι απολύτως απαραίτητο. Ο θηλασμός δεν συνιστάται κατά τη διάρκεια θεραπείας με Arixtra. Εάν είστε **έγκυος**, ή **θηλάζετε**, εικάζετε ότι μπορεί να είσθε έγκυος ή σχεδιάζετε να αποκτήσετε παιδί, ζητήστε τη συμβουλή του γιατρού ή του φαρμακοποιού σας προτού πάρετε αυτό το φάρμακο.

Το Arixtra περιέχει νατρίο

Αυτό το φαρμακευτικό προϊόν περιέχει λιγότερο από 23 mg νατρίου σε κάθε δόση και επομένως είναι ουσιαστικά ελεύθερο νατρίου.

Η σύριγγα του Arixtra περιέχει λάτεξ

Το προστατευτικό της βελόνας της σύριγγας περιέχει λάτεξ που δυνητικά μπορεί να προκαλέσει αλλεργικές αντιδράσεις σε άτομα ευαίσθητα στο λάτεξ.

→ **Ενημερώστε το γιατρό σας** εάν είστε αλλεργικός στο λάτεξ πριν από τη θεραπεία με Arixtra.

3. Πώς να χρησιμοποιήσετε το Arixtra

Πάντοτε να χρησιμοποιείτε το φάρμακο αυτό αυστηρά σύμφωνα με τις οδηγίες του γιατρού ή του φαρμακοποιού σας. Εάν έχετε αμφιβολίες, ρωτήστε τον γιατρό ή τον φαρμακοποιό σας.

Η συστησόμενη δόση είναι 2,5 mg μία φορά την ημέρα, χορηγούμενη με ένεση την ίδια περίπου ώρα κάθε ημέρα.

Εάν πάσχετε από νεφρική νόσο, η δόση μπορεί να μειωθεί σε 1,5 mg μία φορά την ημέρα.

Πως χορηγείται το Arixtra

- Το Arixtra χορηγείται με ένεση κάτω από το δέρμα (υποδόρια) σε μία δερματική πτυχή της κατώτερης κοιλιακής περιοχής. Οι σύριγγες είναι προγεμισμένες με την ακριβή δόση που χρειάζεστε. Υπάρχουν διαφορετικές σύριγγες για τη δόση των 2,5 mg και 1,5 mg. Για **βήμα-βήμα οδηγίες χρήσης** παρακαλείσθε να δείτε τη σχετική σελίδα.
- **Μην ενίετε το Arixtra στον μυ.**

Για πόσο διάστημα πρέπει να λαμβάνεται το Arixtra

Θα πρέπει να συνεχίσετε τη θεραπεία με Arixtra για όσο διάστημα σας έχει πει ο γιατρός σας, γιατί το Arixtra σας προφυλάσσει από μία σοβαρή κατάσταση.

Εάν ενέσετε μεγαλύτερη δόση Arixtra

Συμβουλευτείτε το γιατρό ή το φαρμακοποιό σας όσο το δυνατόν συντομότερα, λόγω του αυξημένου κινδύνου αιμορραγίας.

Εάν ξεχάσετε να πάρετε το Arixtra

- **Πάρτε τη δόση αμέσως μόλις το θυμηθείτε. Μην κάνετε διπλή ένεση για να αναπληρώσετε τη δόση που ξεχάσατε.**
- **Εάν δεν είστε βέβαιοι για το τι να κάνετε, ρωτήστε το γιατρό ή το φαρμακοποιό σας.**

Μη σταματήσετε τη χρήση του Arixtra χωρίς ιατρική συμβουλή

Εάν διακόψετε τη θεραπεία πριν σας το πει ο γιατρός σας, υπάρχει κίνδυνος σχηματισμού θρόμβου σε φλέβα του ποδιού ή του πνεύμονα. **Επικοινωνήστε με το γιατρό ή το φαρμακοποιό σας πριν διακόψετε τη θεραπεία.**

Εάν έχετε περισσότερες ερωτήσεις σχετικά με τη χρήση αυτού του φαρμάκου ρωτήστε τον γιατρό ή τον φαρμακοποιό σας

4. Πιθανές ανεπιθύμητες ενέργειες

Όπως όλα τα φάρμακα, έτσι και αυτό το φάρμακο μπορεί να προκαλέσει ανεπιθύμητες ενέργειες αν και δεν παρουσιάζονται σε όλους τους ανθρώπους.

Καταστάσεις που χρειάζεται να προσέξετε

Σοβαρές αλλεργικές αντιδράσεις (αναφυλαξία): Αυτές είναι πολύ σπάνιες σε άτομα (έως 1 στα 10.000) που παίρνουν Arixtra. Τα σημεία περιλαμβάνουν:

- πρήξιμο, ορισμένες φορές του προσώπου ή του στόματος (*αγγειοοίδημα*), προκαλώντας δυσκολία στην κατάποση ή στην αναπνοή
- κατάρρευση.

➔ **Επικοινωνήστε αμέσως με ένα γιατρό εάν εμφανίσετε αυτά τα συμπτώματα. Διακόψτε τη λήψη του Arixtra.**

Συχνές ανεπιθύμητες ενέργειες

Αυτές μπορεί να επηρεάσουν **περισσότερα από 1 στα 100 άτομα** που πήραν το Arixtra.

- **αιμορραγία** (για παράδειγμα σε μία χειρουργική τομή, από ένα προϋπάρχον έλκος στομάχου, ρινορραγία, αιμορραγία από τα ούλα)
- **αναιμία** (μείωση στον αριθμό των ερυθρών αιμοσφαιρίων),

Όχι συχνές ανεπιθύμητες ενέργειες

Αυτές μπορεί να επηρεάσουν **έως 1 στα 100 άτομα** που πήραν το Arixtra.

- εκχυμώσεις ή πρήξιμο (*οίδημα*)
- τάση προς έμετο (*ναυτία ή έμετος*)
- πόνος στο στήθος
- δυσκολία στην αναπνοή
- εξάνθημα ή δερματικός κνησμός
- εκκρίσεις από τη χειρουργική τομή
- πυρετός
- μείωση ή αύξηση του αριθμού των αιμοπεταλίων (κύτταρα του αίματος αναγκαία για την πήξη του αίματος)
- αύξηση σε μερικά χημικά (*ένζυμα*) που παράγονται από το συκώτι

Σπάνιες ανεπιθύμητες ενέργειες

Αυτές μπορεί να επηρεάσουν **έως 1 στα 1000 άτομα** που παίρνουν το Arixtra.

- αλλεργική αντίδραση (περιλαμβανομένου του κνησμού, του πρηξίματος, του εξανθήματος)
- εσωτερική αιμορραγία του εγκεφάλου ή της κοιλίας
- άγχος ή σύγχυση
- κεφαλαλγία
- λιποθυμική τάση ή ζάλη, χαμηλή αρτηριακή πίεση
- υπνηλία ή κόπωση
- ερυθρότητα προσώπου
- βήχας
- πόνος στα κάτω άκρα ή πόνος στομάχου
- διάρροια ή δυσκοιλιότητα
- δυσπεψία
- μόλυνση τραύματος
- αύξηση της χολερυθρίνης (μία ουσία που παράγεται από το συκώτι) στο αίμα
- μείωση του καλίου στο αίμα σας

Αναφορά ανεπιθύμητων ενεργειών

Εάν παρατηρήσετε κάποια ανεπιθύμητη ενέργεια, ενημερώστε τον γιατρό, ή τον φαρμακοποιό σας. Αυτό ισχύει και για κάθε πιθανή ανεπιθύμητη ενέργεια που δεν αναφέρεται στο παρόν φύλλο οδηγιών χρήσης. Μπορείτε επίσης να αναφέρετε ανεπιθύμητες ενέργειες απευθείας, μέσω του **εθνικού συστήματος αναφοράς που αναγράφεται στο Παράρτημα V**. Μέσω της αναφοράς ανεπιθύμητων ενεργειών μπορείτε να βοηθήσετε στη συλλογή περισσότερων πληροφοριών σχετικά με την ασφάλεια του παρόντος φαρμάκου.

5. Πώς να φυλάσσεται το Arixtra

- Το φάρμακο αυτό πρέπει να φυλάσσεται σε θέση την οποία δεν βλέπουν και δεν το φθάνουν τα παιδιά.
- Φυλάσσετε σε θερμοκρασία μικρότερη των 25°C. Μην καταψύχετε.
- Το Arixtra δεν χρειάζεται να διατηρείται στο ψυγείο.

Μη χρησιμοποιείτε αυτό το φάρμακο:

- μετά την ημερομηνία λήξης που αναφέρεται στην επισήμανση και στο κουτί
- εάν παρατηρήσετε οποιαδήποτε σωματίδια στο διάλυμα ή αν υπάρχει αλλοίωση του χρώματος στο διάλυμα
- εάν παρατηρήσετε ότι η σύριγγα έχει καταστραφεί
- εάν έχετε ανοίξει τη σύριγγα και δεν τη χρησιμοποιήσετε άμεσα.

Απόρριψη των συρίγγων

Μην πετάτε τα φάρμακα ή τις σύριγγες στο νερό της αποχέτευσης ή στα σκουπίδια. Ρωτήστε τον φαρμακοποιό σας για το πώς να πετάξετε τα φάρμακα που δεν χρησιμοποιείτε πια. Αυτά τα μέτρα θα βοηθήσουν στην προστασία του περιβάλλοντος.

6. Περιεχόμενο της συσκευασίας και λοιπές πληροφορίες

Τι περιέχει το Arixtra

- Η δραστική ουσία είναι 1,5 mg fondaparinux sodium σε 0,3 ml ενέσιμου διαλύματος
- Τα άλλα συστατικά είναι γλωριούχο νάτριο, ενέσιμο ύδωρ και υδροχλωρικό οξύ και/ή υδροξείδιο του νατρίου για τη ρύθμιση του pH (βλέπε παράγραφο 2).

Το Arixtra δεν περιέχει καμία ουσία ζωϊκής προέλευσης.

Εμφάνιση του Arixtra και περιεχόμενο της συσκευασίας

Το Arixtra είναι ένα καθαρό και άχρωμο ενέσιμο διάλυμα. Διατίθεται σε προγεμισμένη σύριγγα μιας

χρήσης με σύστημα ασφάλειας, για την πρόληψη τραυματισμών από τρύπημα της βελόνας μετά τη χρήση. Διατίθεται σε συσκευασίες των 2, 7, 10 και 20 προγεμισμένων συρίγγων (μπορεί να μην κυκλοφορούν όλες οι συσκευασίες).

Κάτοχος Άδειας Κυκλοφορίας και Παραγωγός

Κάτοχος Άδειας Κυκλοφορίας:

Aspen Pharma Trading Limited, 3016 Lake Drive, Citywest Business Campus, Dublin 24, Ιρλανδία.

Παραγωγός:

Aspen Notre Dame de Bondeville, 1 rue de l'Abbaye, F-76960 Notre Dame de Bondeville, Γαλλία.

Το παρόν φύλλο οδηγιών χρήσης αναθεωρήθηκε για τελευταία φορά τον

Άλλες πηγές πληροφοριών

Λεπτομερή πληροφοριακά στοιχεία για το προϊόν είναι διαθέσιμα στην ιστοσελίδα του Ευρωπαϊκού Οργανισμού Φαρμάκων: <http://www.ema.europa.eu/>.

Για οποιαδήποτε πληροφορία σχετικά με το παρόν φαρμακευτικό προϊόν, παρακαλείστε να απευθυνθείτε στον τοπικό αντιπρόσωπο του κατόχου της άδειας κυκλοφορίας.

België/Belgique/Belgien

Aspen Pharma Trading Limited
Tél/Tel: 0032 24009864
aspenmedinfo@professionalinformation.co.uk

Luxembourg/Luxemburg

Aspen Pharma Trading Limited
Tél/Tel: 0035 227861279
aspenmedinfo@professionalinformation.co.uk

България

Aspen Pharma Trading Limited
Тел.: 00359 24917582
aspenmedinfo@professionalinformation.co.uk

Magyarország

Aspen Pharma Trading Limited
Tel.: 003 618480681
aspenmedinfo@professionalinformation.co.uk

Česká republika

Aspen Pharma Trading Limited
Tel: 00420 228880774
aspenmedinfo@professionalinformation.co.uk

Malta

Aspen Pharma Trading Limited
Tel: 00356 21497982
aspenmedinfo@professionalinformation.co.uk

Danmark

Aspen Pharma Trading Limited
Tlf: 0045 78772887
aspenmedinfo@professionalinformation.co.uk

Nederland

Aspen Pharma Trading Limited
Tel: 0031 207095007
aspenmedinfo@professionalinformation.co.uk

Deutschland

Aspen Germany GmbH
Tel.: 0049 3056796862
aspenmedinfo@professionalinformation.co.uk

Norge

Aspen Pharma Trading Limited
Tlf: 0047 21984376
aspenmedinfo@professionalinformation.co.uk

Eesti

Aspen Pharma Trading Limited
Tel: 003531 6308400
aspenmedinfo@professionalinformation.co.uk

Österreich

Aspen Pharma Trading Limited
Tel: 0043 19284015
aspenmedinfo@professionalinformation.co.uk

Ελλάδα

Aspen Pharma Trading Limited.
Τηλ: 0030 2111768477
aspenmedinfo@professionalinformation.co.uk

Polska

Aspen Pharma Trading Limited
Tel.: 0048 221253376
aspenmedinfo@professionalinformation.co.uk

España

Aspen Pharmacare España S.L.
Avenida Diagonal, 512
Planta Interior 1, Oficina 4
08006 Barcelona
Tel: 0034 952010137
aspenmedinfo@professionalinformation.co.uk

France

Aspen France
Tél.: + 33 (0)1 39177000
aspenmedinfo@professionalinformation.co.uk

Hrvatska

Aspen Pharma Trading Limited
Tel: 00385 17776395
aspenmedinfo@professionalinformation.co.uk

Ireland

Aspen Pharma Trading Limited
Tel: 003531 6308400
aspenmedinfo@professionalinformation.co.uk

Ísland

Aspen Pharma Trading Limited.
Sími: 003531 6308400
aspenmedinfo@professionalinformation.co.uk

Italia

Aspen Pharma Trading Limited
Tel: 0039 0687502429
aspenmedinfo@professionalinformation.co.uk

Κύπρος

Aspen Pharma Trading Limited
Τηλ: 00357 25030922
aspenmedinfo@professionalinformation.co.uk

Latvija

Aspen Pharma Trading Limited
Tel: 00371 66163124
aspenmedinfo@professionalinformation.co.uk

Lietuva

Aspen Pharma Trading Limited
Tel: 00370 5 214 0291
aspenmedinfo@professionalinformation.co.uk

Portugal

Aspen Pharma Trading Limited
Tel: 00351 300501243
aspenmedinfo@professionalinformation.co.uk

România

Aspen Pharma Trading Limited.
Tel: 0040 316301169
aspenmedinfo@professionalinformation.co.uk

Slovenija

Aspen Pharma Trading Limited
Tel: 003861 18888201
aspenmedinfo@professionalinformation.co.uk

Slovenská republika

Aspen Pharma Trading Limited
Tel: 00421 233329930
aspenmedinfo@professionalinformation.co.uk

Suomi/Finland

Aspen Pharma Trading Limited
Puh/Tel: 00358 974 790 156
aspenmedinfo@professionalinformation.co.uk

Sverige

Aspen Pharma Trading Limited
Tel: 0046 856642572
aspenmedinfo@professionalinformation.co.uk

United Kingdom

Aspen Pharma Trading Limited
Tel: +44 (0)1748 828 391
aspenmedinfo@professionalinformation.co.uk

Liechtenstein

Aspen Pharma Trading Limited
Tel: 0049 3056796862
aspenmedinfo@professionalinformation.co.uk

Τύποι συρίγγων ασφαλείας

Υπάρχουν δύο τύποι συρίγγων ασφαλείας που χρησιμοποιούνται για το Arixtra, οι οποίοι έχουν σχεδιαστεί για να σας προστατεύουν από τραυματισμούς από τρύπημα της βελόνας μετά τη χρήση. Ένας τύπος σύριγγας έχει **αυτόματο** σύστημα προστασίας από βελόνα.

Τα τμήματα των συρίγγων:

- ① Προστατευτικό βελόνας
- ② Έμβολο
- ③ Υποδοχή δείκτη-μέσου
- ④ Υποδοχή ασφάλειας

Εικόνα 1: Σύριγγα με **αυτόματο** σύστημα προστασίας από βελόνα

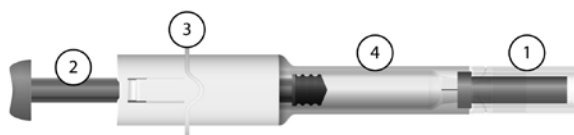

Σύριγγα με **χειροκίνητο** σύστημα προστασίας από βελόνα

Εικόνα 2: Σύριγγα με **χειροκίνητο** σύστημα προστασίας από βελόνα

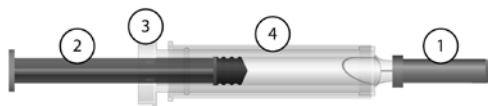

Εικόνα 3: Σύριγγα με **χειροκίνητο** σύστημα προστασίας από βελόνα που δείχνει την απομάκρυνση του περιβλήματος ασφαλείας από τη βελόνα **ΜΕΤΑ ΤΗ ΧΡΗΣΗ**

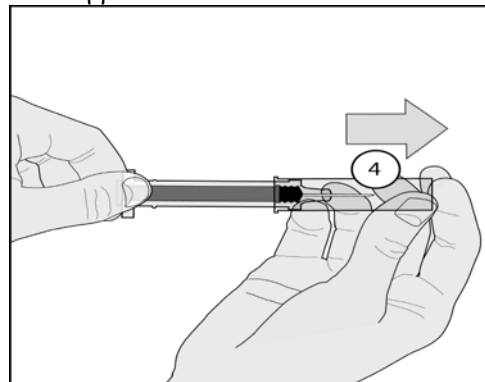

ΒΗΜΑ ΠΡΟΣ ΒΗΜΑ ΟΔΗΓΙΕΣ ΧΡΗΣΗΣ ΤΟΥ ARIXTRA

Οδηγίες χρήσης

Οι οδηγίες αυτές είναι και για τους δύο τύπους συρίγγων (αυτόματο και χειροκίνητο σύστημα προστασίας από βελόνα). Όπου οι οδηγίες για κάποιο τύπο σύριγγας διαφέρουν, αυτό αναφέρεται καθαρά.

1. Πλύνετε τα χέρια σας σχολαστικά με σαπούνι και νερό και στεγνώστε τα με πετσέτα.

2. Βγάλτε τη σύριγγα από το κουτί και ελέγξτε αν:

- η ημερομηνία λήξης δεν έχει παρέλθει
- το διάλυμα είναι καθαρό και άχρωμο και δεν περιέχει σωματίδια
- η σύριγγα δεν έχει ανοιχθεί ούτε είναι φθαρμένη

3. Καθήστε ή ξαπλώστε σε μία άνετη θέση.

Επιλέξτε ένα σημείο στην κάτω κοιλιακή περιοχή, τουλάχιστον 5 cm από τον ομφαλό σας (εικόνα Α).

Εναλλάσσετε την αριστερή και τη δεξιά πλευρά της κάτω κοιλιακής περιοχής σε κάθε ένεση.

Εάν δεν είναι δυνατόν να γίνει η ένεση στην κάτω κοιλιακή περιοχή, συμβουλευθείτε τη νοσοκόμα ή το γιατρό σας για οδηγίες.

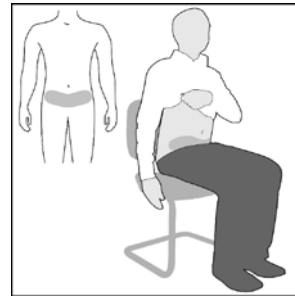

Εικόνα Α

4. Καθαρίστε την περιοχή της ένεσης με ένα βαμβάκι με οινόπνευμα.

5. Απομακρύνετε το προστατευτικό της βελόνας, πρώτα γυρίζοντάς το (εικόνα Β1) και μετά τραβώντας το προς τα έξω στην ευθεία του σώματος της σύριγγας (εικόνα Β2).

Πετάξτε το προστατευτικό της βελόνας.

Σημαντική σημείωση

- **Μην αγγίζετε τη βελόνα** και μην την αφήνετε να έρθει σε επαφή με οποιαδήποτε επιφάνεια, πριν την ένεση.
- Η παρουσία μιας μικρής φυσαλίδας αέρος στη σύριγγα είναι φυσιολογική. **Μην προσπαθήσετε να απομακρύνετε αυτή τη φυσαλίδα αέρος πριν κάνετε την ένεση** – εάν το κάνετε μπορεί να χάσετε κάποια ποσότητα φαρμάκου.

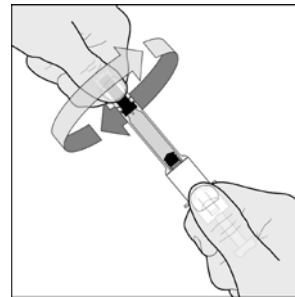

Εικόνα Β1

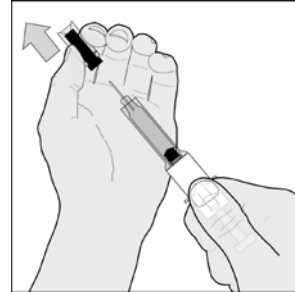

Εικόνα Β2

6. Πιέστε μαλακά την περιοχή του δέρματος που καθαρίσατε έτσι ώστε να σχηματίζει μία πτυχή. Κρατήστε την πτυχή μεταξύ του δείκτη και του αντίχειρα καθόλη τη διάρκεια της ένεσης (εικόνα Γ).

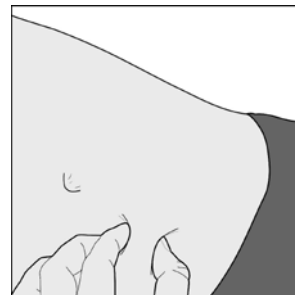

Εικόνα Γ

7. Κρατήστε τη σύριγγα σταθερά από την υποδοχή δείκτη-μέσου.

Η βελόνα εισέρχεται κάθετα σε όλο το μήκος της στη δερματική πτυχή (εικόνα Δ).

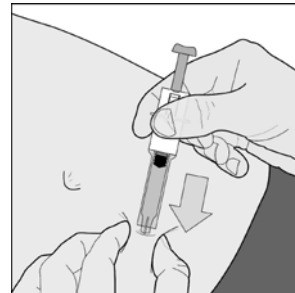

Εικόνα Δ

8. Ενέστε ΟΛΟ το περιεχόμενο της σύριγγας πιέζοντας το έμβολο όσο γίνεται προς τα κάτω (εικόνα Ε).

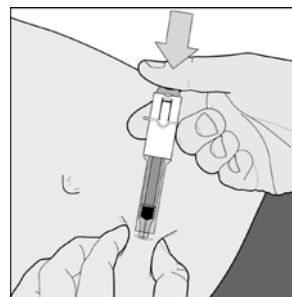

Εικόνα Ε

Σύριγγα με αυτόματο σύστημα

9. Αφήστε το έμβολο και η βελόνα θα αποτραβηχτεί αυτόματα από το δέρμα σε μία υποδοχή ασφαλείας όπου και ασφαλίζεται μόνιμα (εικόνα ΣΤ).

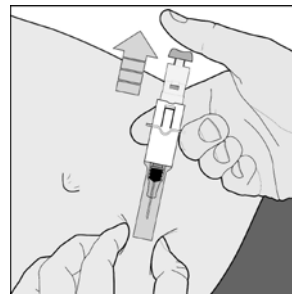

Εικόνα ΣΤ

Σύριγγα με χειροκίνητο σύστημα

9. Μετά την ένεση κρατήστε σταθερά τη σύριγγα στο ένα χέρι από το περίβλημα ασφαλείας, χρησιμοποιήστε το άλλο χέρι για να κρατήσετε την υποδοχή δείκτη-μέσου και τραβήξτε σταθερά προς τα πίσω. Αυτό ξεκλειδώνει το περίβλημα. Σύρατε το περίβλημα έξω από το σώμα της σύριγγας μέχρι να κλειδώσει σε θέση πάνω από τη βελόνα. Αυτό φαίνεται στην Εικόνα 3 στην αρχή των οδηγιών

Μην πετάξετε τη χρησιμοποιημένη σύριγγα στα σκουπίδια του σπιτιού. Πετάξτε την σύμφωνα με τις οδηγίες του γιατρού ή του φαρμακοποιού σας.

Φύλλο οδηγιών χρήσης: Πληροφορίες για τον χρήστη
Arixtra 2.5 mg/0.5 ml ενέσιμο διάλυμα
fondaparinux sodium

Διαβάστε προσεκτικά ολόκληρο το φύλλο οδηγιών χρήσης προτού αρχίσετε να χρησιμοποιείτε αυτό το φάρμακο, διότι περιλαμβάνει σημαντικές πληροφορίες για σας.

- Φυλάξτε αυτό το φύλλο οδηγιών χρήσης. Ίσως χρειαστεί να το διαβάσετε ξανά.
- Εάν έχετε περαιτέρω απορίες, ρωτήστε τον γιατρό ή τον φαρμακοποιό σας.
- Η συνταγή για αυτό το φάρμακο χορηγήθηκε αποκλειστικά για σας. Δεν πρέπει να δώσετε το φάρμακο σε άλλους. Μπορεί να τους προκαλέσει βλάβη, ακόμα και όταν τα σημεία της ασθένειάς τους είναι ίδια με τα δικά σας.
- Εάν παρατηρήσετε κάποια ανεπιθύμητη ενέργεια ενημερώστε τον γιατρό ή τον φαρμακοποιό σας. Αυτό ισχύει και για κάθε πιθανή ανεπιθύμητη ενέργεια που δεν αναφέρεται στο παρόν φύλλο οδηγιών χρήσης. Βλέπε παράγραφο 4.

Τι περιέχει το παρόν φύλλο οδηγιών:

1. Τι είναι το Arixtra και ποια είναι η χρήση του
2. Τι πρέπει να γνωρίζετε προτού χρησιμοποιήσετε το Arixtra
3. Πώς να χρησιμοποιήσετε το Arixtra
4. Πιθανές ανεπιθύμητες ενέργειες
5. Πώς να φυλάσσεται το Arixtra
6. Περιεχόμενο της συσκευασίας και λοιπές πληροφορίες

1. Τι είναι το Arixtra και ποια είναι η χρήση του

Το Arixtra είναι ένα φάρμακο που βοηθάει στην πρόληψη σχηματισμού θρόμβων στα αιμοφόρα αγγεία (ένας αντιθρομβωτικός παράγοντας).

Το Arixtra περιέχει μία συνθετική ουσία που ονομάζεται fondaparinux sodium. Αυτή σταματάει την επίδραση του παράγοντα πήξεως Xa “δέκα-A” στο αίμα κι έτσι προλαμβάνει τους ανεπιθύμητους θρόμβους του αίματος (*θρόμβωση*) στα αιμοφόρα αγγεία.

Το Arixtra χρησιμοποιείται για

- την πρόληψη σχηματισμού των θρόμβων του αίματος στα αιμοφόρα αγγεία των ποδιών ή των πνευμόνων μετά από ορθοπεδική επέμβαση (όπως επέμβαση στο ισχίο ή το γόνατο) ή χειρουργική επέμβαση κοιλίας.
- την πρόληψη σχηματισμού θρόμβων του αίματος κατά τη διάρκεια και αμέσως μετά από μία περίοδο περιορισμένης κινητικότητας λόγω οξείας ασθένειας.
- την θεραπεία ορισμένων τύπων καρδιακής προσβολής και σοβαρής στηθάγχης (πόνος που προκαλείται από τη στένωση των αρτηριών της καρδιάς).
- την αντιμετώπιση των θρόμβων του αίματος στα αιμοφόρα αγγεία που είναι κοντά στην επιφάνεια του δέρματος των ποδιών (*επιπολής φλεβική θρόμβωση*).

2. Τι πρέπει να γνωρίζετε πριν να χρησιμοποιήσετε το Arixtra

Μην χρησιμοποιήσετε το Arixtra:

- σε περίπτωση αλλεργίας στο fondaparinux sodium ή σε οποιοδήποτε άλλο από τα συστατικά αυτού του φαρμάκου (αναφέρονται στην παράγραφο 6).
- σε περίπτωση ακατάσχετης αιμορραγίας
- σε περίπτωση βακτηριακής καρδιακής λοίμωξης
- σε περίπτωση πολύ σοβαρής νεφρικής νόσου.

→ **Ενημερώστε το γιατρό σας** εάν νομίζετε ότι κάποιο από αυτά σας αφορά. Εάν ναι, δεν θα πρέπει να χρησιμοποιήσετε το Arixtra.

Προσέξτε ιδιαίτερα με το Arixtra:

Απευθυνθείτε στον γιατρό ή τον φαρμακοποιό σας προτού πάρετε το Arixtra:

- **εάν είχατε στο παρελθόν επιπλοκές κατά τη διάρκεια της θεραπείας με ηπαρίνη ή φάρμακα που ομοιάζουν με την ηπαρίνη που προκάλεσαν πτώση του αριθμού αιμοπεταλίων (ηπαρινο-εξαρτώμενη θρομβοκυτοπενία)**
- **εάν αντιμετωπίζετε κίνδυνο μη ελεγχόμενης αιμορραγίας, περιλαμβανομένων:**
 - έλκους στομάχου,
 - αιμορραγικών διαταραχών,
 - πρόσφατης αιμορραγίας του εγκεφάλου (ενδοκρανιακή αιμορραγία),
 - πρόσφατης επέμβασης στον εγκέφαλο, στο νωτιαίο μυελό ή στα μάτια
- **εάν πάσχετε από σοβαρή ηπατική νόσο,**
- **εάν πάσχετε από νεφρική νόσο,**
- **εάν είστε ηλικίας μεγαλύτερης των 75 ετών,**
- **εάν το βάρος σας είναι λιγότερο από 50 κιλά.**

→ **Ενημερώστε το γιατρό σας εάν κάποιο από αυτά σας αφορά.**

Παιδιά και έφηβοι

Το Arixtra δεν έχει ελεγχθεί σε παιδιά και έφηβους ηλικίας κάτω των 17 ετών.

Άλλα φάρμακα και Arixtra

Ενημερώστε τον γιατρό ή τον φαρμακοποιό σας εάν παίρνετε κάποια άλλα φάρμακα, έχετε πρόσφατα πάρει ή μπορεί να πάρετε άλλα φάρμακα. Αυτό περιλαμβάνει και φάρμακα που αγοράσατε χωρίς συνταγή. Ορισμένα άλλα φάρμακα μπορεί να επηρεάζουν το μηχανισμό δράσης του Arixtra ή να επηρεάζονται από το Arixtra.

Κύηση και θηλασμός

Το Arixtra δεν πρέπει να συνταγογραφείται σε έγκυες γυναίκες εκτός εάν είναι απολύτως απαραίτητο. Ο θηλασμός δεν συνιστάται κατά τη διάρκεια θεραπείας με Arixtra. Εάν είστε **έγκυος**, ή **θηλάζετε**, εικάζετε ότι μπορεί να είσθε έγγυος ή σχεδιάζετε να αποκτήσετε παιδί, ζητήστε τη συμβουλή του γιατρού ή του φαρμακοποιού σας προτού πάρετε αυτό το φάρμακο.

Το Arixtra περιέχει νάτριο

Αυτό το φαρμακευτικό προϊόν περιέχει λιγότερο από 23 mg νατρίου σε κάθε δόση και επομένως είναι ουσιαστικά ελεύθερο νατρίου.

Η σύριγγα του Arixtra μπορεί να περιέχει λάτεξ

Το προστατευτικό της βελόνας της σύριγγας μπορεί να περιέχει λάτεξ που δυνητικά μπορεί να προκαλέσει αλλεργικές αντιδράσεις σε άτομα ευαίσθητα στο λάτεξ.

→ **Ενημερώστε το γιατρό σας εάν είστε αλλεργικός στο λάτεξ πριν από τη θεραπεία με Arixtra.**

3. Πώς να χρησιμοποιήσετε το Arixtra

Πάντοτε να χρησιμοποιείτε το φάρμακο αυτό αυστηρά σύμφωνα με τις οδηγίες του γιατρού ή του φαρμακοποιού σας. Εάν έχετε αμφιβολίες, ρωτήστε τον γιατρό ή τον φαρμακοποιό σας.

Η συνιστώμενη δόση είναι 2,5 mg μία φορά την ημέρα, χορηγούμενη με ένεση την ίδια περίπου ώρα κάθε ημέρα.

Εάν πάσχετε από νεφρική νόσο, η δόση μπορεί να μειωθεί σε 1,5 mg μία φορά την ημέρα.

Πώς χορηγείται το Arixtra

- Το Arixtra χορηγείται με ένεση κάτω από το δέρμα (υποδόρια) σε μία δερματική πτυχή της κατώτερης κοιλιακής περιοχής. Οι σύριγγες είναι προγεμισμένες με την ακριβή δόση που χρειάζεστε. Υπάρχουν διαφορετικές σύριγγες για τη δόση των 2,5 mg και 1,5 mg. **Για βήμα-βήμα οδηγίες χρήσης παρακαλείσθε να δείτε τη σχετική σελίδα.** Για την αντιμετώπιση

ορισμένων τύπων καρδιακής προσβολής ο θεράπων ιατρός πρέπει να χορηγήσει την πρώτη δόση στη φλέβα (ενδοφλέβια).

- **Μην** ενίετε το Arixtra στο μυ.

Για πόσο διάστημα πρέπει να λαμβάνεται το Arixtra

Θα πρέπει να συνεχίσετε τη θεραπεία με Arixtra για όσο διάστημα σας έχει πει ο γιατρός σας, γιατί το Arixtra σας προφυλάσσει από μία σοβαρή κατάσταση.

Εάν ενέσετε μεγαλύτερη δόση Arixtra

Συμβουλευτείτε το γιατρό ή το φαρμακοποιό σας όσο το δυνατόν συντομότερα, λόγω του αυξημένου κινδύνου αιμορραγίας.

Εάν ξεχάσετε να πάρετε το Arixtra

- **Πάρτε τη δόση αμέσως μόλις το θυμηθείτε. Μην κάνετε διπλή ένεση για να αναπληρώσετε τη δόση που ξεχάσατε.**
- **Εάν δεν είστε βέβαιοι για το τι να κάνετε**, ρωτήστε το γιατρό ή το φαρμακοποιό σας.

Μη σταματήσετε τη χρήση του Arixtra χωρίς ιατρική συμβουλή

Εάν διακόψετε τη θεραπεία πριν σας το πει ο γιατρός σας, υπάρχει κίνδυνος σχηματισμού θρόμβου σε φλέβα του ποδιού ή του πνεύμονα. **Επικοινωνήστε με το γιατρό ή το φαρμακοποιό σας πριν διακόψετε τη θεραπεία.**

Εάν έχετε περισσότερες ερωτήσεις σχετικά με τη χρήση αυτού του φαρμακευτικού προϊόντος ρωτήστε τον γιατρό ή τον φαρμακοποιό σας

4. Πιθανές ανεπιθύμητες ενέργειες

Όπως όλα τα φάρμακα έτσι και αυτό το φάρμακο μπορεί να προκαλέσει ανεπιθύμητες ενέργειες και δεν παρουσιάζονται σε όλους τους ανθρώπους.

Καταστάσεις που χρειάζεται να προσέξετε

Σοβαρές αλλεργικές αντιδράσεις (αναφυλαξία): Αυτές είναι πολύ σπάνιες σε άτομα (έως 1 στα 10.000) που παίρνουν Arixtra. Τα σημεία περιλαμβάνουν:

- πρήξιμο, ορισμένες φορές του προσώπου ή του στόματος (αγγειοοίδημα), προκαλώντας δυσκολία στην κατάποση ή στην αναπνοή
- κατάρρευση.

➔ **Επικοινωνήστε αμέσως με ένα γιατρό εάν εμφανίσετε αυτά τα συμπτώματα. Διακόψτε τη λήψη του Arixtra.**

Συχνές ανεπιθύμητες ενέργειες

Αυτές μπορεί να επηρεάσουν **περισσότερα από 1 στα 100 άτομα** που πήραν το Arixtra

- **αιμορραγία** (για παράδειγμα από μία χειρουργική τομή, από ένα προϋπάρχον έλκος στομάχου, ρινορραγία, αιμορραγία από τα ούλα)
- **αναιμία** (μείωση στον αριθμό των ερυθρών αιμοσφαιρίων)

Όχι συχνές ανεπιθύμητες ενέργειες

Αυτές μπορεί να επηρεάσουν **έως 1 στα 100 άτομα** που πήραν το Arixtra

- εκχυμώσεις ή πρήξιμο (οίδημα)
- τάση προς έμετο (ναυτία ή έμετος)
- πόνος στο στήθος
- δυσκολία στην αναπνοή
- εξάνθημα ή δερματικός κνησμός
- εκκρίσεις από τη χειρουργική τομή
- πυρετός
- μείωση ή αύξηση του αριθμού των αιμοπεταλίων (κύτταρα του αίματος αναγκαία για την πήξη)

- του αίματος)
- αύξηση σε μερικά χημικά (ένζυμα) που παράγονται από το συκώτι

Σπάνιες ανεπιθύμητες ενέργειες

Αυτές μπορεί να επηρεάσουν **έως 1 στα 1000 άτομα** που πήραν το Arixtra

- αλλεργική αντίδραση (περιλαμβανομένου του κνησμού, του πρηξίματος, του εξανθήματος)
- εσωτερική αιμορραγία του εγκεφάλου ή της κοιλίας
- άγχος ή σύγχυση
- κεφαλαλγία
- λιποθυμική τάση ή ζάλη, χαμηλή αρτηριακή πίεση
- υπνηλία ή κόπωση
- ερυθρότητα προσώπου
- βήχας
- πόνος στα κάτω άκρα ή πόνος στομάχου
- διάρροια ή δυσκοιλιότητα
- δυσπεψία
- μόλυνση τραύματος
- αύξηση της χολερυθρίνης (μία ουσία που παράγεται από το συκώτι) στο αίμα.
- μείωση του καλίου στο αίμα σας

Αναφορά ανεπιθύμητων ενεργειών

Εάν παρατηρήσετε κάποια ανεπιθύμητη ενέργεια, ενημερώστε τον γιατρό, ή τον φαρμακοποιό σας. Αυτό ισχύει και για κάθε πιθανή ανεπιθύμητη ενέργεια που δεν αναφέρεται στο παρόν φύλλο οδηγιών χρήσης. Μπορείτε επίσης να αναφέρετε ανεπιθύμητες ενέργειες απευθείας, μέσω του **εθνικού συστήματος αναφοράς που αναγράφεται στο Παράρτημα V**. Μέσω της αναφοράς ανεπιθύμητων ενεργειών μπορείτε να βοηθήσετε στη συλλογή περισσότερων πληροφοριών σχετικά με την ασφάλεια του παρόντος φαρμάκου.

5. Πώς να φυλάσσεται το Arixtra

- Το φάρμακο αυτό πρέπει να φυλάσσεται σε θέση την οποία δεν βλέπουν και δεν το φθάνουν τα παιδιά.
- Φυλάσσετε σε θερμοκρασία μικρότερη των 25°C. Μην καταψύχετε.
- Το Arixtra δεν χρειάζεται να διατηρείται στο ψυγείο.

Μη χρησιμοποιείτε αυτό το φάρμακο:

- μετά την ημερομηνία λήξης που αναφέρεται στην επισήμανση και στο κουτί
- εάν παρατηρήσετε οποιαδήποτε σωματιδία στο διάλυμα, ή αν υπάρχει αλλοίωση του χρώματος στο διάλυμα,
- εάν παρατηρήσετε ότι η σύριγγα έχει καταστραφεί,
- εάν έχετε ανοίξει τη σύριγγα και δεν τη χρησιμοποιήσετε άμεσα.

Απόρριψη των συρίγγων

Μην πετάτε τα φάρμακα ή τις σύριγγες στο νερό της αποχέτευσης ή στα σκουπίδια. Ρωτήστε τον φαρμακοποιό σας για το πώς να πετάξετε τα φάρμακα που δεν χρησιμοποιείτε πια. Αυτά τα μέτρα θα βοηθήσουν στην προστασία του περιβάλλοντος.

6. Περιεχόμενο της συσκευασίας και λοιπές πληροφορίες

Τι περιέχει το Arixtra

- Η δραστική ουσία είναι 2,5 mg fondaparinux sodium σε 0,5 ml ενέσιμου διαλύματος
- Τα άλλα συστατικά είναι γλωριούχο νάτριο, ενέσιμο ύδωρ και υδροχλωρικό οξύ και/ή υδροξειδίο του νατρίου για τη ρύθμιση του pH (βλέπε παράγραφο 2).

Το Arixtra δεν περιέχει καμία ουσία ζωϊκής προέλευσης.

Εμφάνιση του Arixtra και περιεχόμενο της συσκευασίας

Το Arixtra είναι ένα καθαρό και άχρωμο ενέσιμο διάλυμα. Διατίθεται σε προγεμισμένη σύριγγα μιας χρήσης με σύστημα ασφάλειας, για την πρόληψη τραυματισμών από τρύπημα της βελόνας μετά τη χρήση. Διατίθεται σε συσκευασίες των 2, 7, 10 και 20 προγεμισμένων συριγγών (μπορεί να μην κυκλοφορούν όλες οι συσκευασίες).

Κάτοχος Άδειας Κυκλοφορίας και Παραγωγός

Κάτοχος Άδειας Κυκλοφορίας

Aspen Pharma Trading Limited, 3016 Lake Drive, Citywest Business Campus, Dublin 24, Ιρλανδία.

Παραγωγός

Aspen Notre Dame de Bondeville, 1 rue de l'Abbaye, F-76960 Notre Dame de Bondeville, Γαλλία.

Το παρόν φύλλο οδηγιών χρήσης αναθεωρήθηκε για τελευταία φορά τον

Άλλες πηγές πληροφοριών

Λεπτομερή πληροφοριακά στοιχεία για το προϊόν είναι διαθέσιμα στην ιστοσελίδα του Ευρωπαϊκού Οργανισμού Φαρμάκων: <http://www.ema.europa.eu/>

Για οποιαδήποτε πληροφορία σχετικά με το φάρμακο, παρακαλείστε να απευθυνθείτε στον τοπικό αντιπρόσωπο του κατόχου της άδειας κυκλοφορίας.

België/Belgique/Belgien

Aspen Pharma Trading Limited
Τέλ/Tel: 0032 24009864
aspenmedinfo@professionalinformation.co.uk

Luxembourg/Luxemburg

Aspen Pharma Trading Limited
Τέλ/Tel: 0035 227861279
aspenmedinfo@professionalinformation.co.uk

България

Aspen Pharma Trading Limited
Τελ.: 00359 24917582
aspenmedinfo@professionalinformation.co.uk

Magyarország

Aspen Pharma Trading Limited
Τελ.: 003 618480681
aspenmedinfo@professionalinformation.co.uk

Česká republika

Aspen Pharma Trading Limited
Tel: 00420 228880774
aspenmedinfo@professionalinformation.co.uk

Malta

Aspen Pharma Trading Limited
Tel: 00356 21497982
aspenmedinfo@professionalinformation.co.uk

Danmark

Aspen Pharma Trading Limited
Tlf: 0045 78772887
aspenmedinfo@professionalinformation.co.uk

Nederland

Aspen Pharma Trading Limited
Tel: 0031 207095007
aspenmedinfo@professionalinformation.co.uk

Deutschland

Aspen Germany GmbH
Tel.: 0049 3056796862
aspenmedinfo@professionalinformation.co.uk

Norge

Aspen Pharma Trading Limited
Tlf: 0047 21984376
aspenmedinfo@professionalinformation.co.uk

Eesti

Aspen Pharma Trading Limited
Tel: 003531 6308400

Österreich

Aspen Pharma Trading Limited
Tel: 0043 19284015

aspenmedinfo@professionalinformation.co.uk

Ελλάδα

Aspen Pharma Trading Limited.
Τηλ: 0030 2111768477
aspenmedinfo@professionalinformation.co.uk

España

Aspen Pharmacare España S.L.
Avenida Diagonal, 512
Planta Interior 1, Oficina 4
08006 Barcelona
Tel: 0034 952010137
aspenmedinfo@professionalinformation.co.uk

France

Aspen France
Tél.: + 33 (0)1 39177000
aspenmedinfo@professionalinformation.co.uk

Hrvatska

Aspen Pharma Trading Limited
Tel: 00385 17776395
aspenmedinfo@professionalinformation.co.uk

Ireland

Aspen Pharma Trading Limited
Tel: 003531 6308400
aspenmedinfo@professionalinformation.co.uk

Ísland

Aspen Pharma Trading Limited.
Sími: 003531 6308400
aspenmedinfo@professionalinformation.co.uk

Italia

Aspen Pharma Trading Limited
Tel: 0039 0687502429
aspenmedinfo@professionalinformation.co.uk

Κύπρος

Aspen Pharma Trading Limited
Τηλ: 00357 25030922
aspenmedinfo@professionalinformation.co.uk

Latvija

Aspen Pharma Trading Limited
Tel: 00371 66163124
aspenmedinfo@professionalinformation.co.uk

Lietuva

Aspen Pharma Trading Limited
Tel: 00370 5 214 0291
aspenmedinfo@professionalinformation.co.uk

aspenmedinfo@professionalinformation.co.uk

Polska

Aspen Pharma Trading Limited
Tel.: 0048 221253376
aspenmedinfo@professionalinformation.co.uk

Portugal

Aspen Pharma Trading Limited
Tel: 00351 300501243
aspenmedinfo@professionalinformation.co.uk

România

Aspen Pharma Trading Limited.
Tel: 0040 316301169
aspenmedinfo@professionalinformation.co.uk

Slovenija

Aspen Pharma Trading Limited
Tel: 003861 18888201
aspenmedinfo@professionalinformation.co.uk

Slovenská republika

Aspen Pharma Trading Limited
Tel: 00421
233329930aspenmedinfo@professionalinformati
on.co.uk

Suomi/Finland

Aspen Pharma Trading Limited
Puh/Tel: 00358 974 790 156
aspenmedinfo@professionalinformation.co.uk

Sverige

Aspen Pharma Trading Limited
Tel: 0046 856642572
aspenmedinfo@professionalinformation.co.uk

United Kingdom

Aspen Pharma Trading Limited
Tel: +44 (0)1748 828 391
aspenmedinfo@professionalinformation.co.uk

Liechtenstein

Aspen Pharma Trading Limited
Tel: 0049 3056796862
aspenmedinfo@professionalinformation.co.uk

Τύποι συρίγγων ασφαλείας

Υπάρχουν δύο τύποι συρίγγων ασφαλείας που χρησιμοποιούνται για το Arixtra, οι οποίοι έχουν σχεδιαστεί για να σας προστατεύουν από τραυματισμούς από τρύπημα της βελόνας μετά τη χρήση. Ένας τύπος σύριγγας έχει **αυτόματο** σύστημα προστασίας από βελόνα.

Τα τμήματα των συρίγγων:

- ① Προστατευτικό βελόνας
- ② Έμβολο
- ③ Υποδοχή δείκτη-μέσου
- ④ Υποδοχή ασφάλειας

Εικόνα 1: Σύριγγα με **αυτόματο** σύστημα προστασίας από βελόνα

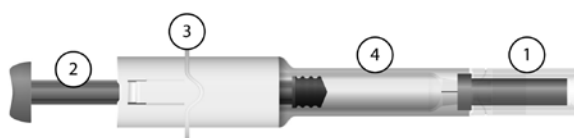

Σύριγγα με **χειροκίνητο** σύστημα προστασίας από βελόνα

Εικόνα 2: Σύριγγα με **χειροκίνητο** σύστημα προστασίας από βελόνα

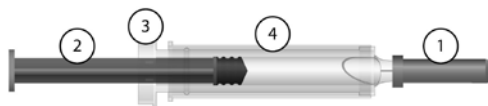

Εικόνα 3: Σύριγγα με **χειροκίνητο** σύστημα προστασίας από βελόνα που δείχνει την απομάκρυνση του περιβλήματος ασφαλείας από τη βελόνα **ΜΕΤΑ ΤΗ ΧΡΗΣΗ**

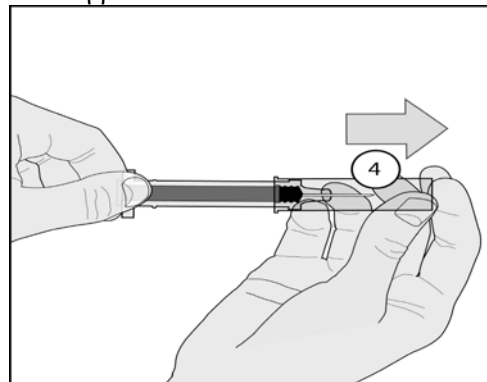

ΒΗΜΑ ΠΡΟΣ ΒΗΜΑ ΟΔΗΓΙΕΣ ΧΡΗΣΗΣ ΤΟΥ ARIXTRA

Οδηγίες χρήσης

Οι οδηγίες αυτές είναι και για τους δύο τύπους συρίγγων (αυτόματο και χειροκίνητο σύστημα προστασίας από βελόνα). Όπου οι οδηγίες για κάποιο τύπο σύριγγας διαφέρουν, αυτό αναφέρεται καθαρά.

1. Πλύνετε τα χέρια σας σχολαστικά με σαπούνι και νερό και στεγνώστε τα με πετσέτα.

2. Βγάλτε τη σύριγγα από το κουτί και ελέγξτε αν:

- η ημερομηνία λήξης δεν έχει παρέλθει
- το διάλυμα είναι καθαρό και άχρωμο και δεν περιέχει σωματίδια
- η σύριγγα δεν έχει ανοιχθεί ούτε είναι φθαρμένη

3. Καθήστε ή ξαπλώστε σε μία άνετη θέση.

Επιλέξτε ένα σημείο στην κάτω κοιλιακή περιοχή, τουλάχιστον 5 cm από τον ομφαλό σας (εικόνα Α).

Εναλλάσσετε την αριστερή και τη δεξιά πλευρά της κάτω κοιλιακής περιοχής σε κάθε ένεση.

Εάν δεν είναι δυνατόν να γίνει η ένεση στην κάτω κοιλιακή περιοχή, συμβουλευθείτε τη νοσοκόμα ή το γιατρό σας για οδηγίες.

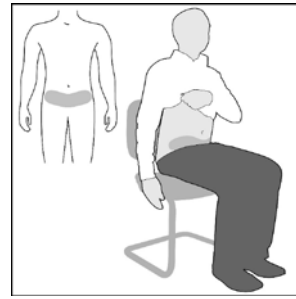

Εικόνα Α

4. Καθαρίστε την περιοχή της ένεσης με ένα βαμβάκι με οινόπνευμα.

5. Απομακρύνετε το προστατευτικό της βελόνας, πρώτα γυρίζοντάς το (εικόνα Β1) και μετά τραβώντας το προς τα έξω στην ευθεία του σώματος της σύριγγας (εικόνα Β2).

Πετάξτε το προστατευτικό της βελόνας.

Σημαντική σημείωση

- **Μην αγγίζετε τη βελόνα** και μην την αφήνετε να έρθει σε επαφή με οποιαδήποτε επιφάνεια, πριν την ένεση.
- Η παρουσία μιας μικρής φυσαλίδας αέρος στη σύριγγα είναι φυσιολογική. **Μην προσπαθήσετε να απομακρύνετε αυτή τη φυσαλίδα αέρος πριν κάνετε την ένεση** – εάν το κάνετε μπορεί να χάσετε κάποια ποσότητα φαρμάκου.

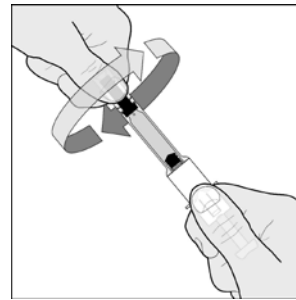

Εικόνα Β1

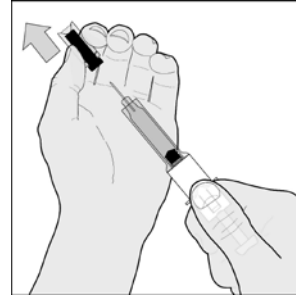

Εικόνα Β2

6. Πιέστε μαλακά την περιοχή του δέρματος που καθαρίσατε έτσι ώστε να σχηματίζει μία πτυχή. Κρατήστε την πτυχή μεταξύ του δείκτη και του αντίχειρα καθόλη τη διάρκεια της ένεσης (εικόνα Γ).

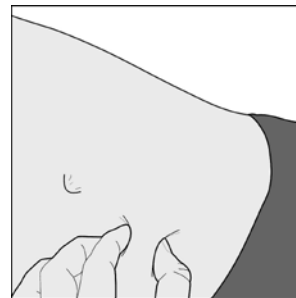

Εικόνα Γ

7. Κρατήστε τη σύριγγα σταθερά από την υποδοχή δείκτη-μέσου.

Η βελόνα εισέρχεται κάθετα σε όλο το μήκος της στη δερματική πτυχή (εικόνα Δ).

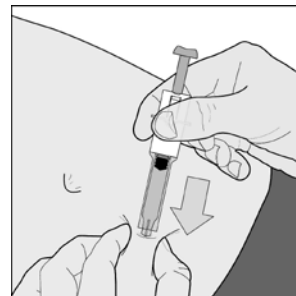

Εικόνα Δ

8. Ενέστε ΟΛΟ το περιεχόμενο της σύριγγας πιέζοντας το έμβολο όσο γίνεται προς τα κάτω (εικόνα Ε).

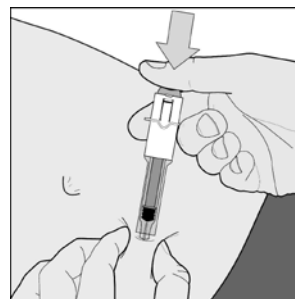

Εικόνα Ε

Σύριγγα με αυτόματο σύστημα

9. Αφήστε το έμβολο και η βελόνα θα αποτραβηχτεί αυτόματα από το δέρμα σε μία υποδοχή ασφάλειας όπου και ασφαρίζεται μόνιμα (εικόνα ΣΤ).

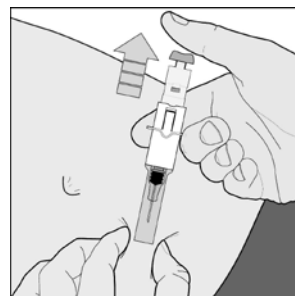

Εικόνα ΣΤ

Σύριγγα με χειροκίνητο σύστημα

9. Μετά την ένεση κρατήστε σταθερά τη σύριγγα στο ένα χέρι από το περίβλημα ασφαλείας, χρησιμοποιήστε το άλλο χέρι για να κρατήσετε την υποδοχή δείκτη-μέσου και τραβήξτε σταθερά προς τα πίσω. Αυτό ξεκλειδώνει το περίβλημα. Σύρατε το περίβλημα έξω από το σώμα της σύριγγας μέχρι να κλειδώσει σε θέση πάνω από τη βελόνα. Αυτό φαίνεται στην Εικόνα 3 στην αρχή των οδηγιών

Μην πετάξετε τη χρησιμοποιημένη σύριγγα στα σκουπίδια του σπιτιού. Πετάξτε την σύμφωνα με τις οδηγίες του γιατρού ή του φαρμακοποιού σας.

Φύλλο οδηγιών χρήσης: Πληροφορίες για τον χρήστη

Arixtra 5 mg/0,4 ml ενέσιμο διάλυμα
Arixtra 7,5 mg/0,6 ml ενέσιμο διάλυμα
Arixtra 10 mg/0,8 ml ενέσιμο διάλυμα
fondaparinux sodium

Διαβάστε προσεκτικά ολόκληρο το φύλλο οδηγιών χρήσης προτού αρχίσετε να χρησιμοποιείτε αυτό το φάρμακο, διότι περιλαμβάνει σημαντικές πληροφορίες για σας.

- Φυλάξτε αυτό το φύλλο οδηγιών χρήσης. Ίσως χρειαστεί να το διαβάσετε ξανά.
- Εάν έχετε περαιτέρω απορίες, ρωτήστε τον γιατρό ή τον φαρμακοποιό σας.
- Η συνταγή για αυτό το φάρμακο χορηγήθηκε αποκλειστικά για σας. Δεν πρέπει να δώσετε το φάρμακο σε άλλους. Μπορεί να τους προκαλέσει βλάβη, ακόμα και όταν τα σημεία της ασθένειάς τους είναι ίδια με τα δικά σας.
- Εάν παρατηρήσετε κάποια ανεπιθύμητη ενέργεια ενημερώστε τον γιατρό ή τον φαρμακοποιό σας. Αυτό ισχύει και για κάθε πιθανή ανεπιθύμητη ενέργεια που δεν αναφέρεται στο παρόν φύλλο οδηγιών χρήσης. Βλέπε παράγραφο 4.

Τι περιέχει το παρόν φύλλο οδηγιών:

1. Τι είναι το Arixtra και ποια είναι η χρήση του
2. Τι πρέπει να γνωρίζετε προτού χρησιμοποιήσετε το Arixtra
3. Πώς να χρησιμοποιήσετε το Arixtra
4. Πιθανές ανεπιθύμητες ενέργειες
5. Πώς να φυλάσσεται το Arixtra
6. Περιεχόμενο της συσκευασίας και λοιπές πληροφορίες

1. Τι είναι το Arixtra και ποια είναι η χρήση του

Το Arixtra είναι ένα φάρμακο που βοηθάει στην πρόληψη σχηματισμού θρόμβων στα αιμοφόρα αγγεία (ένας αντιθρομβωτικός παράγοντας).

Το Arixtra περιέχει μία συνθετική ουσία που ονομάζεται fondaparinux sodium. Αυτή σταματάει την επίδραση του παράγοντα πήξεως Xa (“δέκα-A”) στο αίμα και έτσι προλαμβάνει τους ανεπιθύμητους θρόμβους του αίματος (θρόμβωση) στα αιμοφόρα αγγεία.

Το Arixtra χρησιμοποιείται στη θεραπεία ενηλίκων με θρόμβο του αίματος στα αιμοφόρα αγγεία των ποδιών (εν τω βάθει φλεβική θρόμβωση) και/ή των πνευμόνων τους (πνευμονική εμβολή).

2. Τι πρέπει να γνωρίζετε πριν να χρησιμοποιήσετε το Arixtra

Μην χρησιμοποιήσετε το Arixtra:

- σε περίπτωση αλλεργίας στο fondaparinux sodium ή σε οποιοδήποτε άλλο από τα συστατικά αυτού του φαρμάκου (αναφέρονται στηνπαράγραφο 6).
- σε περίπτωση υπερβολικής αιμορραγίας
- σε περίπτωση βακτηριακής καρδιακής λοίμωξης
- σε περίπτωση σοβαρής νεφρικής νόσου

→ **Ενημερώστε το γιατρό σας** εάν νομίζετε ότι κάποιο από αυτά σας αφορά. Εάν ναι, δεν θα πρέπει να χρησιμοποιείτε το Arixtra.

Προσέξτε ιδιαίτερα με το Arixtra:

Απευθυνθείτε στον γιατρό ή τον φαρμακοποιό σας προτού πάρετε το Arixtra:

- εάν είχατε στο παρελθόν επιπλοκές κατά τη διάρκεια της θεραπείας με ηπαρίνη ή φάρμακα που ομοιάζουν με την ηπαρίνη που προκάλεσαν πτώση του αριθμού αιμοπεταλίων

(ηπαρινο-εξαρτώμενη θρομβοκυτοπενία)

- **εάν αντιμετωπίζετε κίνδυνο μη ελεγχόμενης αιμορραγίας**, περιλαμβανομένων:
 - έλκους στομάχου
 - αιμορραγικών διαταραχών
 - πρόσφατης αιμορραγίας του εγκεφάλου (ενδοκρανιακή αιμορραγία)
 - πρόσφατης επέμβασης στον εγκέφαλο, στο ωτιαίο μυελό ή στα μάτια
 - **εάν πάσχετε από σοβαρή ηπατική νόσο**
 - **εάν πάσχετε από νεφρική νόσο**
 - **εάν είστε ηλικίας μεγαλύτερης των 75 ετών,**
- **Ενημερώστε το γιατρό σας** εάν κάποιο από αυτά σας αφορά.

Παιδιά και έφηβοι

Το Arixtra δεν έχει ελεγχθεί σε παιδιά και έφηβους ηλικίας κάτω των 17 ετών.

Άλλα φάρμακα και Arixtra

Ενημερώστε τον γιατρό ή τον φαρμακοποιό σας εάν παίρνετε άλλα φάρμακα, έχετε πρόσφατα πάρει ή μπορεί να πάρετε άλλα φάρμακα. Αυτό περιλαμβάνει και φάρμακα που αγοράσατε χωρίς συνταγή. Ορισμένα άλλα φάρμακα μπορεί να επηρεάζουν το μηχανισμό δράσης του Arixtra ή να επηρεάζονται από το Arixtra.

Κύηση και θηλασμός

Το Arixtra δεν πρέπει να συνταγογραφείται σε έγκυες γυναίκες εκτός εάν είναι απολύτως απαραίτητο.

Ο θηλασμός δεν συνιστάται κατά τη διάρκεια θεραπείας με Arixtra. Εάν είστε **έγκυος**, ή **θηλάζετε**, εικάζετε ότι μπορεί να είσθε έγγυος ή σχεδιάζετε να αποκτήσετε παιδί, ζητήστε τη συμβουλή του γιατρού ή του φαρμακοποιού σας προτού πάρετε αυτό το φάρμακο.

Το Arixtra περιέχει νάτριο

Αυτό το φαρμακευτικό προϊόν περιέχει λιγότερο από 23 mg νατρίου σε κάθε δόση και επομένως είναι ουσιαστικά ελεύθερο νατρίου.

Η σύριγγα του Arixtra περιέχει λάτεξ

Το προστατευτικό της βελόνας της σύριγγας περιέχει λάτεξ που δυνητικά μπορεί να προκαλέσει αλλεργικές αντιδράσεις σε άτομα ευαίσθητα στο λάτεξ.

➔ **Ενημερώστε το γιατρό σας** εάν είστε αλλεργικός στο λάτεξ πριν από τη θεραπεία με Arixtra.

3. Πώς να χρησιμοποιήσετε το Arixtra

Πάντοτε να χρησιμοποιείτε το φάρμακο αυτό αυστηρά σύμφωνα με τις οδηγίες του γιατρού ή του φαρμακοποιού σας. Εάν έχετε αμφιβολίες, ρωτήστε τον γιατρό ή τον φαρμακοποιό σας.

Το βάρος σας	Συνήθης δόση
Κάτω από 50 kg	5 mg μία φορά την ημέρα
Μεταξύ 50 kg και 100 kg	7,5 mg μία φορά την ημέρα
Πάνω από 100 kg	10 mg μία φορά την ημέρα. Η δόση αυτή μπορεί να μειωθεί σε 7,5 mg μία φορά την ημέρα εάν έχετε μέτριο βαθμού νεφρική νόσο.

Πρέπει να χορηγείτε την ένεση την ίδια περίπου ώρα κάθε ημέρα.

Πως χορηγείται το Arixtra

- Το Arixtra χορηγείται με ένεση κάτω από το δέρμα (*υποδόρια*) σε μία δερματική πτυχή της κατώτερης κοιλιακής περιοχής. Οι σύριγγες είναι προγεμισμένες με την ακριβή δόση που χρειάζεστε. Υπάρχουν διαφορετικές σύριγγες για τη δόση των 5 mg, 7,5 mg και 10 mg. Για **βήμα-βήμα οδηγίες χρήσης** παρακαλείσθε να δείτε τη σχετική σελίδα.

- **Μην ενίετε το Arixtra στο μυ.**

Για πόσο διάστημα πρέπει να λαμβάνεται το Arixtra

Θα πρέπει να συνεχίσετε τη θεραπεία με Arixtra για όσο διάστημα σας έχει πει ο γιατρός σας, γιατί το Arixtra σας προφυλάσσει από μία σοβαρή κατάσταση.

Εάν ενέσετε μεγαλύτερη δόση Arixtra

Συμβουλευτείτε το γιατρό ή το φαρμακοποιό σας όσο το δυνατόν συντομότερα, λόγω του αυξημένου κινδύνου αιμορραγίας.

Εάν ξεχάσετε να πάρετε το Arixtra

- **Πάρτε τη δόση αμέσως μόλις το θυμηθείτε. Μην κάνετε διπλή ένεση για να αναπληρώσετε τη δόση που ξεχάσατε.**
- **Εάν δεν είστε βέβαιοι για το τι να κάνετε, ρωτήστε το γιατρό ή το φαρμακοποιό σας.**

Μη σταματήσετε τη χρήση του Arixtra χωρίς ιατρική συμβουλή

Εάν διακόψετε τη θεραπεία πριν σας το πει ο γιατρός σας, ο θρόμβος μπορεί να μην αντιμετωπισθεί κατάλληλα και υπάρχει κίνδυνος σχηματισμού νέου θρόμβου σε φλέβα του ποδιού ή του πνεύμονα.

Επικοινωνήστε με το γιατρό ή το φαρμακοποιό σας πριν διακόψετε τη θεραπεία.

Εάν έχετε περισσότερες ερωτήσεις σχετικά με τη χρήση αυτού του φαρμάκου ρωτήστε το γιατρό ή τον φαρμακοποιό σας

4. Πιθανές ανεπιθύμητες ενέργειες

Όπως όλα τα φάρμακα έτσι και αυτό το φάρμακο μπορεί να προκαλέσει ανεπιθύμητες ενέργειες αν και δεν παρουσιάζονται σε όλους τους ανθρώπους.

Καταστάσεις που χρειάζεται να προσέξετε

Σοβαρές αλλεργικές αντιδράσεις (αναφυλαξία): Αυτές είναι πολύ σπάνιες σε άτομα (έως 1 στα 10.000) που παίρνουν Arixtra. Τα σημεία περιλαμβάνουν:

- πρήξιμο, ορισμένες φορές του προσώπου ή του στόματος (*αγγειοοίδημα*), προκαλώντας δυσκολία στην κατάποση ή στην αναπνοή
- κατάρρευση.

➔ **Επικοινωνήστε αμέσως με ένα γιατρό εάν εμφανίσετε αυτά τα συμπτώματα. Διακόψτε τη λήψη του Arixtra.**

Συχνές ανεπιθύμητες ενέργειες

Αυτές μπορεί να επηρεάσουν **περισσότερα από 1 στα 100 άτομα** που πήραν το Arixtra.

- **αιμορραγία** (για παράδειγμα σε μία χειρουργική τομή από ένα προϋπάρχον έλκος στομάχου, ρινορραγία, εκχυμώσεις)

Όχι συχνές ανεπιθύμητες ενέργειες

Αυτές μπορεί να επηρεάσουν **έως 1 στα 100 άτομα** που πήραν το Arixtra.

- πρήξιμο (οίδημα)
- κεφαλαλγία
- πόνος
- τάση προς έμετο (*ναυτία ή έμετος*)
- χαμηλός αριθμός ερυθρών αιμοσφαιρίων (*αναιμία*)
- χαμηλός αριθμός αιμοπεταλίων (κύτταρα του αίματος αναγκαία για την πήξη του αίματος)
- αύξηση σε μερικά χημικά (*ένζυμα*) που παράγονται από το συκώτι

Σπάνιες ανεπιθύμητες ενέργειες

Αυτές μπορεί να επηρεάσουν **έως 1 στα 1000 άτομα** που παίρνουν το Arixtra.

- αλλεργική αντίδραση (περιλαμβανομένου του κνησμού, του πρηξίματος, του εξανθήματος)

- εσωτερική αιμορραγία του εγκεφάλου, του ήπατος ή της κοιλίας
- εξάνθημα
- ζάλη
- πόνος και πρήξιμο στο σημείο της ένεσης
- υψηλός αριθμός αιμοπεταλίων (κύτταρα του αίματος αναγκαία για την πήξη του αίματος)
- αύξηση της ποσότητας των μη πρωτεϊνικών νιτροδών στο αίμα
- πόνος στο στομάχι
- φαγούρα
- δυσπεψία
- διάρροια ή δυσκοιλιότητα
- αύξηση της χολερυθρίνης (μία ουσία που παράγεται από το συκώτι) στο αίμα

Αναφορά ανεπιθύμητων ενεργειών

Εάν παρατηρήσετε κάποια ανεπιθύμητη ενέργεια, ενημερώστε τον γιατρό, ή τον φαρμακοποιό σας. Αυτό ισχύει και για κάθε πιθανή ανεπιθύμητη ενέργεια που δεν αναφέρεται στο παρόν φύλλο οδηγιών χρήσης. Μπορείτε επίσης να αναφέρετε ανεπιθύμητες ενέργειες απευθείας, μέσω του [εθνικού συστήματος αναφοράς που αναγράφεται στο Παράρτημα V](#). Μέσω της αναφοράς ανεπιθύμητων ενεργειών μπορείτε να βοηθήσετε στη συλλογή περισσότερων πληροφοριών σχετικά με την ασφάλεια του παρόντος φαρμάκου.

5. Πώς να φυλάσσεται το Arixtra

- Το φάρμακο αυτό πρέπει να φυλάσσεται σε θέση την οποία δεν βλέπουν και δεν το φθάνουν τα παιδιά.
- Φυλάσσετε σε θερμοκρασία μικρότερη των 25°C. Μην καταψύχετε.
- Το Arixtra δεν χρειάζεται να διατηρείται στο ψυγείο.

Μη χρησιμοποιείτε αυτό το φάρμακο:

- μετά την ημερομηνία λήξης που αναφέρεται στην επισήμανση και στο κουτί
- εάν παρατηρήσετε οποιαδήποτε σωματίδια στο διάλυμα ή αν υπάρχει αλλοίωση του χρώματος στο διάλυμα,
- εάν παρατηρήσετε ότι η σύριγγα έχει καταστραφεί,
- εάν έχετε ανοίξει τη σύριγγα και δεν τη χρησιμοποιήσετε άμεσα.

Απόρριψη των συρίγγων

Μην πετάτε τα φάρμακα ή τις σύριγγες στο νερό της αποχέτευσης ή στα σκουπίδια. Ρωτήστε τον φαρμακοποιό σας για το πώς να πετάξετε τα φάρμακα που δεν χρησιμοποιείτε πια. Αυτά τα μέτρα θα βοηθήσουν στην προστασία του περιβάλλοντος.

6. Περιεχόμενο της συσκευασίας και λοιπές πληροφορίες

Τι περιέχει το Arixtra

Η δραστική ουσία είναι

- 5 mg fondaparinux sodium σε 0,4 ml ενέσιμου διαλύματος
- 7,5 mg fondaparinux sodium σε 0,6 ml ενέσιμου διαλύματος
- 10 mg fondaparinux sodium σε 0,8 ml ενέσιμου διαλύματος

Τα άλλα συστατικά είναι χλωριούχο νάτριο, ενέσιμο ύδωρ και υδροχλωρικό οξύ και/ή υδροξείδιο του νατρίου για τη ρύθμιση του pH (βλέπε παράγραφο 2).

Το Arixtra δεν περιέχει καμία ουσία ζωϊκής προέλευσης.

Εμφάνιση του Arixtra και περιεχόμενο της συσκευασίας

Το Arixtra είναι ένα καθαρό και άχρωμο έως ελαφρά κίτρινο ενέσιμο διάλυμα. Διατίθεται σε προγεμισμένη σύριγγα με σύστημα ασφάλειας, για την πρόληψη τραυματισμών από τρύπημα της

βελόνας μετά τη χρήση.

Διατίθεται σε συσκευασίες των 2, 7, 10 και 20 προγεμισμένων συρίγγων (είναι πιθανό να μην κυκλοφορούν όλες οι συσκευασίες).

Κάτοχος Άδειας Κυκλοφορίας και Παραγωγός

Κάτοχος Άδειας Κυκλοφορίας

Aspen Pharma Trading Limited, 3016 Lake Drive, Citywest Business Campus, Dublin 24, Ιρλανδία.

Παραγωγός

Aspen Notre Dame de Bondeville, 1 rue de l'Abbaye, F-76960 Notre Dame de Bondeville, Γαλλία.

Το παρόν φύλλο οδηγιών χρήσης αναθεωρήθηκε για τελευταία φορά τον

Άλλες πηγές πληροφοριών

Λεπτομερή πληροφοριακά στοιχεία για το προϊόν είναι διαθέσιμα στην ιστοσελίδα του Ευρωπαϊκού Οργανισμού Φαρμάκων: <http://www.ema.europa.eu/>.

Για οποιαδήποτε πληροφορία σχετικά με το παρόν φαρμακευτικό προϊόν, παρακαλείστε να απευθυνθείτε στον τοπικό αντιπρόσωπο του κατόχου της άδειας κυκλοφορίας.

België/Belgique/Belgien

Aspen Pharma Trading Limited
Tél/Tel: 0032 24009864
aspenmedinfo@professionalinformation.co.uk

Luxembourg/Luxemburg

Aspen Pharma Trading Limited
Tél/Tel: 0035 227861279
aspenmedinfo@professionalinformation.co.uk

България

Aspen Pharma Trading Limited
Тел.: 00359 24917582
aspenmedinfo@professionalinformation.co.uk

Magyarország

Aspen Pharma Trading Limited
Tel.: 003 618480681
aspenmedinfo@professionalinformation.co.uk

Česká republika

Aspen Pharma Trading Limited
Tel: 00420 228880774
aspenmedinfo@professionalinformation.co.uk

Malta

Aspen Pharma Trading Limited
Tel: 00356 21497982
aspenmedinfo@professionalinformation.co.uk

Danmark

Aspen Pharma Trading Limited
Tlf: 0045 78772887
aspenmedinfo@professionalinformation.co.uk

Nederland

Aspen Pharma Trading Limited
Tel: 0031 207095007
aspenmedinfo@professionalinformation.co.uk

Deutschland

Aspen Germany GmbH
Tel.: 0049 3056796862
aspenmedinfo@professionalinformation.co.uk

Norge

Aspen Pharma Trading Limited
Tlf: 0047 21984376
aspenmedinfo@professionalinformation.co.uk

Eesti

Aspen Pharma Trading Limited
Tel: 003531 6308400
aspenmedinfo@professionalinformation.co.uk

Österreich

Aspen Pharma Trading Limited
Tel: 0043 19284015
aspenmedinfo@professionalinformation.co.uk

Ελλάδα

Aspen Pharma Trading Limited.
Τηλ: 0030 2111768477
aspenmedinfo@professionalinformation.co.uk

Polska

Aspen Pharma Trading Limited
Tel.: 0048 221253376
aspenmedinfo@professionalinformation.co.uk

España

Aspen Pharmacare España S.L.
Avenida Diagonal, 512
Planta Interior 1, Oficina 4
08006 Barcelona
Tel: 0034 952010137
aspenmedinfo@professionalinformation.co.uk

France

Aspen France
Tél.: + 33 (0)1 39177000
aspenmedinfo@professionalinformation.co.uk

Hrvatska

Aspen Pharma Trading Limited
Tel: 00385 17776395
aspenmedinfo@professionalinformation.co.uk

Ireland

Aspen Pharma Trading Limited
Tel: 003531 6308400
aspenmedinfo@professionalinformation.co.uk

Ísland

Aspen Pharma Trading Limited.
Sími: 003531 6308400
aspenmedinfo@professionalinformation.co.uk

Italia

Aspen Pharma Trading Limited
Tel: 0039 0687502429
aspenmedinfo@professionalinformation.co.uk

Κύπρος

Aspen Pharma Trading Limited
Τηλ: 00357 25030922
aspenmedinfo@professionalinformation.co.uk

Latvija

Aspen Pharma Trading Limited
Tel: 00371 66163124
aspenmedinfo@professionalinformation.co.uk

Lietuva

Aspen Pharma Trading Limited
Tel: 00370 5 214 0291
aspenmedinfo@professionalinformation.co.uk

Portugal

Aspen Pharma Trading Limited
Tel: 00351 300501243
aspenmedinfo@professionalinformation.co.uk

România

Aspen Pharma Trading Limited.
Tel: 0040 316301169
aspenmedinfo@professionalinformation.co.uk

Slovenija

Aspen Pharma Trading Limited
Tel: 003861 18888201
aspenmedinfo@professionalinformation.co.uk

Slovenská republika

Aspen Pharma Trading Limited
Tel: 00421 233329930
aspenmedinfo@professionalinformation.co.uk

Suomi/Finland

Aspen Pharma Trading Limited
Puh/Tel: 00358 974 790 156
aspenmedinfo@professionalinformation.co.uk

Sverige

Aspen Pharma Trading Limited
Tel: 0046 856642572
aspenmedinfo@professionalinformation.co.uk

United Kingdom

Aspen Pharma Trading Limited
Tel: +44 (0)1748 828 391
aspenmedinfo@professionalinformation.co.uk

Liechtenstein

Aspen Pharma Trading Limited
Tel: 0049 3056796862
aspenmedinfo@professionalinformation.co.uk

Τύποι συρίγγων ασφαλείας

Υπάρχουν δύο τύποι συρίγγων ασφαλείας που χρησιμοποιούνται για το Arixtra, οι οποίοι έχουν σχεδιαστεί για να σας προστατεύουν από τραυματισμούς από τρύπημα της βελόνας μετά τη χρήση. Ένας τύπος σύριγγας έχει **αυτόματο** σύστημα προστασίας από βελόνα.

Τα τμήματα των συρίγγων:

- ① Προστατευτικό βελόνας
- ② Έμβολο
- ③ Υποδοχή δείκτη-μέσου
- ④ Υποδοχή ασφάλειας

Εικόνα 1: Σύριγγα με **αυτόματο** σύστημα προστασίας από βελόνα

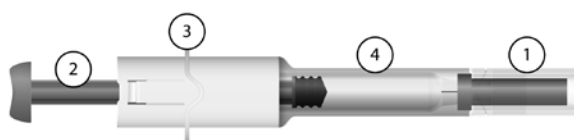

Σύριγγα με **χειροκίνητο** σύστημα προστασίας από βελόνα

Εικόνα 2: Σύριγγα με **χειροκίνητο** σύστημα προστασίας από βελόνα

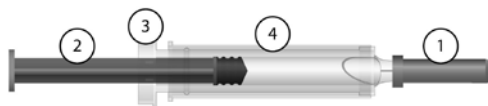

Εικόνα 3: Σύριγγα με **χειροκίνητο** σύστημα προστασίας από βελόνα που δείχνει την απομάκρυνση του περιβλήματος ασφαλείας από τη βελόνα **ΜΕΤΑ ΤΗ ΧΡΗΣΗ**

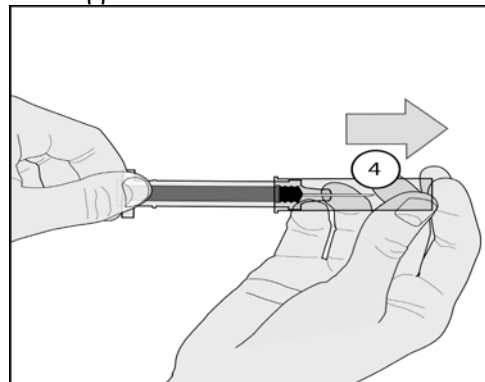

ΒΗΜΑ ΠΡΟΣ ΒΗΜΑ ΟΔΗΓΙΕΣ ΧΡΗΣΗΣ ΤΟΥ ARIXTRA

Οδηγίες χρήσης

Οι οδηγίες αυτές είναι και για τους δύο τύπους συρίγγων (αυτόματο και χειροκίνητο σύστημα προστασίας από βελόνα). Όπου οι οδηγίες για κάποιο τύπο σύριγγας διαφέρουν, αυτό αναφέρεται καθαρά.

1. Πλύνετε τα χέρια σας σχολαστικά με σαπούνι και νερό και στεγνώστε τα με πετσέτα.

2. Βγάλτε τη σύριγγα από το κουτί και ελέγξτε αν:

- η ημερομηνία λήξης δεν έχει παρέλθει
- το διάλυμα είναι καθαρό και άχρωμο και δεν περιέχει σωματίδια
- η σύριγγα δεν έχει ανοιχθεί ούτε είναι φθαρμένη

3. Καθήστε ή ξαπλώστε σε μία άνετη θέση.

Επιλέξτε ένα σημείο στην κάτω κοιλιακή περιοχή, τουλάχιστον 5 cm από τον ομφαλό σας (εικόνα Α).

Εναλλάσσετε την αριστερή και τη δεξιά πλευρά της κάτω κοιλιακής περιοχής σε κάθε ένεση.

Εάν δεν είναι δυνατόν να γίνει η ένεση στην κάτω κοιλιακή περιοχή, συμβουλευθείτε τη νοσοκόμα ή το γιατρό σας για οδηγίες.

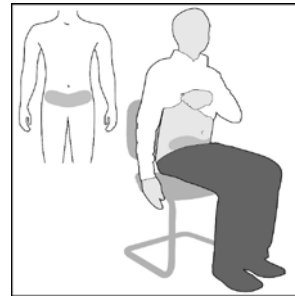

Εικόνα Α

4. Καθαρίστε την περιοχή της ένεσης με ένα βαμβάκι με οινόπνευμα.

5. Απομακρύνετε το προστατευτικό της βελόνας, πρώτα γυρίζοντάς το (εικόνα Β1) και μετά τραβώντας το προς τα έξω στην ευθεία του σώματος της σύριγγας (εικόνα Β2).

Πετάξτε το προστατευτικό της βελόνας.

Σημαντική σημείωση

- **Μην αγγίζετε τη βελόνα** και μην την αφήνετε να έρθει σε επαφή με οποιαδήποτε επιφάνεια, πριν την ένεση.
- Η παρουσία μιας μικρής φυσαλίδας αέρος στη σύριγγα είναι φυσιολογική. **Μην προσπαθήσετε να απομακρύνετε αυτή τη φυσαλίδα αέρος πριν κάνετε την ένεση** – εάν το κάνετε μπορεί να χάσετε κάποια ποσότητα φαρμάκου.

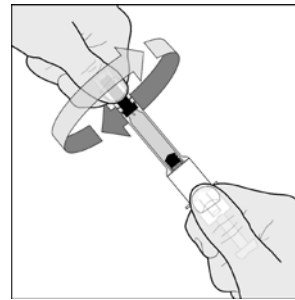

Εικόνα Β1

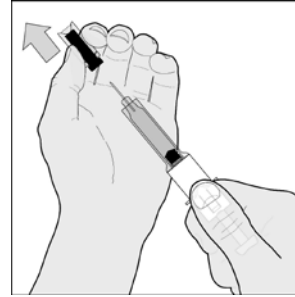

Εικόνα Β2

6. Πιέστε μαλακά την περιοχή του δέρματος που καθαρίσατε έτσι ώστε να σχηματίζει μία πτυχή. Κρατήστε την πτυχή μεταξύ του δείκτη και του αντίχειρα καθόλη τη διάρκεια της ένεσης (εικόνα Γ).

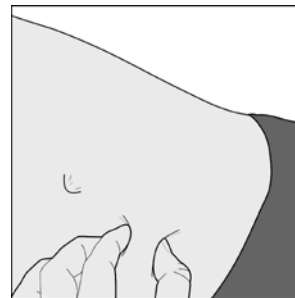

Εικόνα Γ

7. Κρατήστε τη σύριγγα σταθερά από την υποδοχή δείκτη-μέσου.

Η βελόνα εισέρχεται κάθετα σε όλο το μήκος της στη δερματική πτυχή (εικόνα Δ).

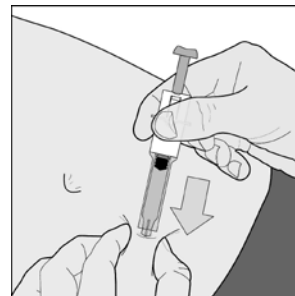

Εικόνα Δ

8. Ενέστε ΟΛΟ το περιεχόμενο της σύριγγας πιέζοντας το έμβολο όσο γίνεται προς τα κάτω (εικόνα Ε).

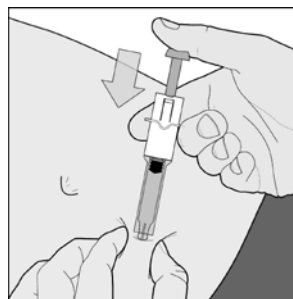

Εικόνα Ε

Σύριγγα με αυτόματο σύστημα

9. Αφήστε το έμβολο και η βελόνα θα αποτραβηχτεί αυτόματα από το δέρμα σε μία υποδοχή ασφάλειας όπου και ασφαρίζεται μόνιμα (εικόνα ΣΤ).

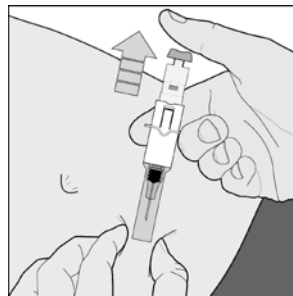

Εικόνα ΣΤ

Σύριγγα με χειροκίνητο σύστημα

9. Μετά την ένεση κρατήστε σταθερά τη σύριγγα στο ένα χέρι από το περίβλημα ασφαλείας, χρησιμοποιήστε το άλλο χέρι για να κρατήσετε την υποδοχή δείκτη-μέσου και τραβήξτε σταθερά προς τα πίσω. Αυτό ξεκλειδώνει το περίβλημα. Σύρατε το περίβλημα έξω από το σώμα της σύριγγας μέχρι να κλειδώσει σε θέση πάνω από τη βελόνα. Αυτό φαίνεται στην Εικόνα 3 στην αρχή των οδηγιών

Μην πετάξετε τη χρησιμοποιημένη σύριγγα στα σκουπίδια του σπιτιού. Πετάξτε την σύμφωνα με τις οδηγίες του γιατρού ή του φαρμακοποιού σας.